

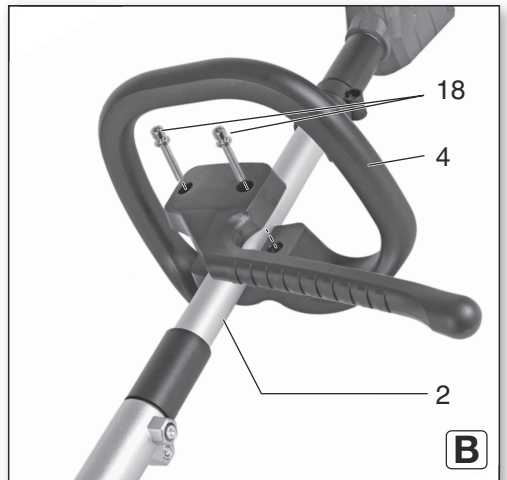

## MA 36-18 LTX BL Q

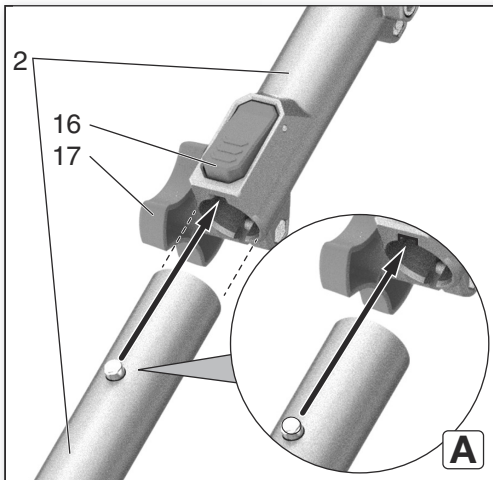
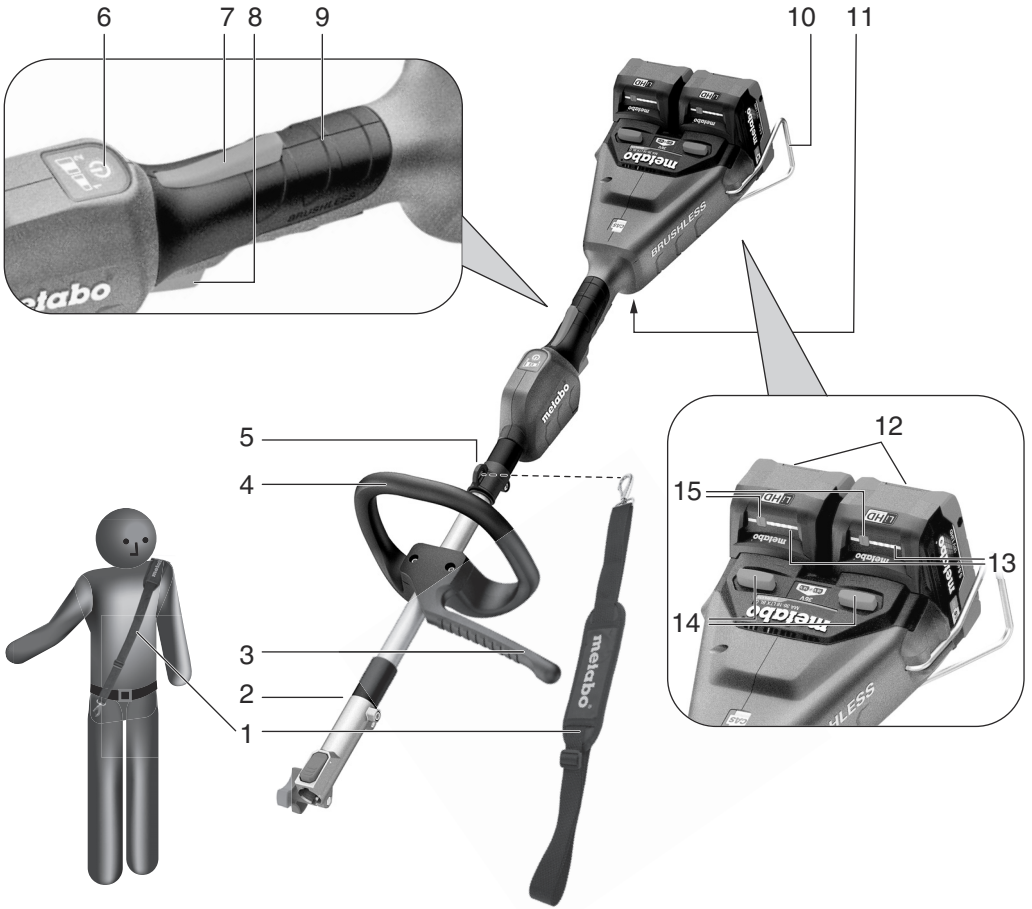

---

<b>de</b>	Originalbetriebsanleitung	4	<b>no</b>	Original bruksanvisning	46
<b>en</b>	Original instructions	9	<b>da</b>	Original brugsanvisning	50
<b>fr</b>	Notice originale	13	<b>pl</b>	Tłumaczenie oryginalnej instrukcji obsługi	54
<b>nl</b>	Oorspronkelijke gebruiksaanwijzing	18	<b>el</b>	Πρωτότυπο οδηγιών χρήσης	59
<b>it</b>	Istruzioni originali	23	<b>hu</b>	Eredeti használati utasítás	64
<b>es</b>	Manual original	28	<b>ru</b>	Оригинальное руководство по эксплуатации	68
<b>pt</b>	Manual original	33	<b>uk</b>	Оригінальна інструкція з експлуатації	73
<b>sv</b>	Bruksanvisning i original	38			
<b>fi</b>	Alkuperäiset ohjeet	42			



		<b>MA 36-18 LTX BL Q</b> *1) Serial Number 01725..
<b>U</b>	<b>V</b>	36 (2 x 18)
<b>m</b>	<b>kg (lbs)</b>	3,9 (8.6)

**CE** \*2) 2006/42/EC, 2014/30/EU, 2011/65/EU  
\*3) EN 62841-1:2015, EN IEC 63000:2018

2022-03-07, Bernd Fleischmann *ppa. B.F.*  
Direktor Produktentstehung & Qualität (Vice President Product Engineering & Quality)  
\*4) Metabowerke GmbH - Metabo-Allee 1 - 72622 Nuertingen, Germany

# Originalbetriebsanleitung

## 1. Konformitätserklärung

Wir erklären in alleiniger Verantwortlichkeit: Dieser Akku-Multifunktionsantrieb, identifiziert durch Type und Seriennummer \*1), entsprechen allen einschlägigen Bestimmungen der Richtlinien \*2) und Normen \*3). Technische Unterlagen bei \*4) .

## 2. Bestimmungsgemäße Verwendung

Dieser Akku-Multifunktionsantrieb ist bestimmt zum Antreiben von original Metabo-Aufsätzen mit der Bezeichnung MA-...

Nur mit angebrachtem Aufsatz verwenden. **Die Betriebsanleitung des Aufsatzes muss beachtet werden.**

Für Schäden durch nicht bestimmungsgemäßen Gebrauch haftet allein der Benutzer.

Allgemein anerkannte Unfallverhütungsvorschriften und Sicherheitshinweise müssen beachtet werden.

## 3. Allgemeine Sicherheitshinweise



Beachten Sie die mit diesem Symbol gekennzeichneten Textstellen zu Ihrem eigenen Schutz und zum Schutz Ihres Elektrowerkzeugs!



**WARNUNG** – Zur Verringerung eines Verletzungsrisikos Betriebsanleitung lesen.



**WARNUNG** – Lesen Sie alle **Sicherheitshinweise, Anweisungen, Bilderungen und technischen Daten, mit denen dieses Elektrowerkzeug versehen ist.** *Versäumnisse bei der Einhaltung der nachfolgenden Anweisungen können elektrischen Schlag, Brand und/oder schwere Verletzungen verursachen.*

**Bewahren Sie alle Sicherheitshinweise und Anweisungen für die Zukunft auf.**

Geben Sie Ihr Elektrowerkzeug nur zusammen mit diesen Dokumenten weiter.

**Restrisiken:** Auch bei bestimmungsgemäßer Verwendung können beim Arbeiten mit dem Gerät Restrisiken bestehen. Beachten Sie alle Sicherheitshinweise und Anweisungen.

Mögliche Gefährdungen:

- Gehörschäden, falls kein geeigneter Gehörschutz getragen wird.
- Gesundheitsschäden, durch Schwingungsemissionen, falls die Maschine über einen langen Zeitraum verwendet wird oder nicht ordnungsgemäß geführt oder gewartet wird.

## 4. Spezielle Sicherheitshinweise

### 4.1 Einführung

- Lesen Sie die Betriebsanleitung sorgfältig durch. Machen Sie sich mit den Bedienelementen und dem richtigen Gebrauch der Maschine vertraut.
- Nicht zulassen, dass Kinder, Personen mit eingeschränkten physischen, sensorischen oder geistigen Fähigkeiten oder Mangel an Erfahrung und/oder Kenntnissen, oder Personen, die mit diesen Anweisungen nicht vertraut sind, diese Maschine benutzen. Örtliche Vorschriften können das Alter des Bedieners begrenzen.
- Kinder sollten beaufsichtigt werden, um sicherzustellen, dass sie nicht mit dem Gerät spielen.
- Die Maschine nicht betreiben, wenn Personen, insbesondere Kinder, oder Haustiere in der Nähe sind.
- Der Anwender ist verantwortlich für Verletzungen oder Sachschäden an anderen Personen oder deren Eigentum.
- Keine Änderungen am Gerät vornehmen.
- Nationale Vorschriften können den Einsatz der Maschine beschränken.

### 4.2 Vorbereitung

- Tragen Sie beim Betrieb der Maschine immer festes, rutschfestes Schuhwerk und eine lange, widerstandsfähige Hose. Betreiben Sie die Maschine nicht barfuß oder mit offenen Schuhen. Tragen Sie keine lose sitzende Kleidung oder Kleidung mit herabhängenden Schnüren oder Bändern. Tragen Sie Gesichtsschutz und Schutzbrille. Tragen Sie Schutzhandschuhe.
- Bei Arbeiten über einen längeren Zeitraum Gehörschutz tragen. Längere Einwirkung hoher Lärmpegel kann zu Gehörschäden führen.

### 4.3 Betrieb

- Die Lüftungsöffnungen frei von Fremdkörpern halten.
- Gefahr durch gefährliche sich bewegende Teile. Keine sich bewegende Teile berühren. Vor jeder Berührung müssen alle Teile vollständig zum Stillstand gekommen sein und der Akkupack entnommen worden sein.
- Maschine ausschalten, Akkupack(s) entnehmen. Sicherstellen, dass alle beweglichen Teile zum Stillstand gekommen sind:
  - wenn Sie die Maschine unbeaufsichtigt lassen;
  - bevor Sie die Maschine überprüfen, reinigen oder Arbeiten an ihr durchführen;
  - wenn die Maschine beginnt ungewöhnlich stark zu vibrieren.
- Wenn die Maschine beginnt ungewöhnlich stark zu vibrieren ist eine sofortige Überprüfung erforderlich:
  - auf Schäden untersuchen;
  - beschädigte Teile ersetzen oder reparieren;

- sorgen Sie dafür, dass alle Muttern, Bolzen und Schrauben fest angezogen sind.
- Bei einem Unfall oder einer Betriebsstörung sofort die Maschine ausschalten und die Akkupacks entnehmen.

#### 4.4 Wartung und Aufbewahrung

- Pflegen Sie Elektrowerkzeuge und Zubehör mit Sorgfalt. Viele Unfälle haben ihre Ursache in schlecht gewarteten Elektrowerkzeugen.
- Alle Muttern, Bolzen und Schrauben müssen stets fest angezogen sein, um sicherzustellen, dass sich die Maschine in einem sicheren Betriebszustand befindet.
- Akkupacks aus der Maschine entnehmen, warten bis alle beweglichen Teile zum Stillstand gekommen sind, bevor irgendeine Einstellung, Umrüstung, Wartung, Reinigung vorgenommen wird oder die Maschine aufbewahrt wird.
- Verschlissene oder beschädigte Teile aus Sicherheitsgründen ersetzen. Nur Originalersatzteile und -Zubehör benutzen.

#### 4.5 Verwendung und Behandlung von Akkumaschinen

- Akkupacks aus der Maschine entnehmen...
  - ...bevor irgendeine Einstellung, Umrüstung, Wartung oder Reinigung vorgenommen wird.
  - ...wenn sich der Bediener von der Maschine entfernt.
  - ...zur sofortigen Überprüfung, wenn die Maschine beginnt, übermäßig stark zu vibrieren.



Akkupacks vor Nässe schützen!



Akkupacks nicht dem Feuer aussetzen!

- Keine defekten oder deformierten Akkupacks verwenden!
- Akkupacks nicht öffnen!
- Kontakte der Akkupacks nicht berühren oder kurzschließen!



Aus defekten Li-Ion-Akkupacks kann eine leicht saure, brennbare Flüssigkeit austreten!



Falls Akkuflüssigkeit austritt und mit der Haut in Berührung kommt, spülen Sie sofort mit reichlich Wasser. Falls Akkuflüssigkeit in Ihre Augen gelangt, waschen Sie sie mit sauberem Wasser aus und begeben Sie sich unverzüglich in ärztliche Behandlung!

- Bei einer defekten Maschine den Akkupack aus der Maschine nehmen.
- Vergewissern Sie sich, dass die Maschine beim Einstecken des Akkupacks ausgeschaltet ist.
- Die Maschine beim Entnehmen und Einsetzen des Akkupacks so festhalten, dass der Ein-/Ausschalter nicht unbeabsichtigt betätigt werden kann.

#### Transport von Li-Ion-Akkupacks:

- Der Versand von Li-Ion Akkupacks unterliegt dem Gefahrgutrecht (UN 3480 und UN 3481). Klären Sie beim Versand von Li-Ion Akkupacks die aktuell gültigen Vorschriften. Informieren Sie sich ggfs. bei ihrem Transportunternehmen. Zertifizierte Verpackung ist bei Metabo erhältlich.
- Versenden Sie Akkupacks nur, wenn das Gehäuse unbeschädigt ist und keine Flüssigkeit austritt. Zum Versenden den Akkupack aus der Maschine nehmen. Die Kontakte gegen Kurzschluss sichern (z. B. mit Klebeband isolieren).

#### 4.6 Symbole

- Verwenden Sie Akkupacks mit gleicher Kapazität.
- Verwenden Sie Akkupacks die gleich voll geladen sind.

## 5. Überblick

Siehe Seite 2 und 3.

- 1 Schultergurt \*
- 2 Stange
- 3 Schrittbegrenzer (nicht als Handgriff verwenden)
- 4 Handgriff
- 5 Aufhängepunkt
- 6 Aktivierungsknopf
- 7 Schaltersperre
- 8 Schalter (Ein- /Ausschalten, Drehzahl einstellen)
- 9 Handgriff
- 10 Akkuschtzbugel
- 11 Aufhängeöse (zur Aufbewahrung)
- 12 Akkupack(s) \*
- 13 Kapazitäts- und Signalanzeige \*
- 14 Akkupack-Entriegelung
- 15 Taste der Kapazitätsanzeige \*
- 16 Entriegelungsknopf
- 17 Flügelschraube
- 18 Schrauben des Handgriffs

\* ausstattungsabhängig / nicht im Lieferumfang enthalten

## 6. Inbetriebnahme

### 6.1 Nach dem Auspacken

- WARNUNG!** Akkupacks (12) entnehmen. Ungewolltes Anlaufen kann schwere Verletzungen verursachen.

Den Akkuschtzbugel (10), bis zum Einrasten, nach hinten klappen.

### 6.2 Handgriff anbringen

- WARNUNG!** Akkupacks (12) entnehmen. Ungewolltes Anlaufen kann schwere Verletzungen verursachen.

## de DEUTSCH

Siehe Abb. B:

Handgriff in einer bequemen Position anbringen: Handgriff (4) wie gezeigt an Stange (2) anbringen und Schrauben (18) kräftig festziehen.

**Hinweis:** Die Nase muss in die Nut auf der Stangenunterseite eingreifen.

### 6.3 Akkupack

Vor der Benutzung den Akkupack aufladen. Laden Sie den Akkupack bei Leistungsabfall wieder auf.

Anweisungen zum Laden des Akkupacks finden Sie in der Betriebsanleitung des Metabo-Ladegerätes.

Akkupacks haben eine Kapazitäts- und Signalanzeige (13) (ausstattungsabhängig):

- Taste (15) drücken und der Ladezustand wird durch die LED-Leuchten (13) angezeigt.
- Blinkt eine LED-Leuchte, ist der Akkupack fast leer und muss wieder aufgeladen werden.

#### Akkupack einsetzen, entnehmen

 **WARNUNG!** Bevor Sie Akkupacks entnehmen: Schalten Sie die Maschine aus und warten Sie, bis der Motor stillsteht.

**Einsetzen:** Akkupacks (12) bis zum Einrasten einschieben.

**Entnehmen:** Taste zur Akkupack-Entriegelung (14) drücken und Akkupacks (12) herausziehen.

## 7. Benutzung

### 7.1 Aufsatz oder Verlängerungsstange anbringen / abnehmen

 **WARNUNG!** Vor allen Umrüstarbeiten: Maschine ausschalten und Akkupacks (12) entnehmen. Die Maschine muss stillstehen. Ungewolltes Anlaufen kann schwere Verletzungen verursachen.

 **WARNUNG!** Quetschgefahr. Schutzhandschuhe tragen.

Siehe Abb. A.

#### Zusammenbauen:

1. Flügelschraube (17) lösen.
2. Die Stangenenden wie in Abb. A gezeigt, zueinander ausrichten.
3. Die Stangenenden ineinanderschoben, so dass der Entriegelungsknopf (16) einrastet.  
**(Hinweis: Falls beim Ineinanderschieben Probleme auftreten:** Drehen sie die Stange des Anbaugerätes beim Einstecken ein wenig hin und her. Ggf. den Motor kurz einschalten, um das Kupplungselement in eine andere Position zu bringen.)
4. Überprüfen Sie durch Ziehen an den Stangenenden, dass der Entriegelungsknopf (16) sicher einrastet eingerastet ist.
5. Flügelschraube (17) festziehen.

 **WARNUNG!** Vor Inbetriebnahme und regelmäßig während des Betriebs: Überprüfen Sie, dass die Flügelschraube fest angezogen ist, um schweren Verletzungen vorzubeugen.

#### Auseinanderbauen:

1. Flügelschraube (17) lösen.
2. Entriegelungsknopf (16) drücken und gleichzeitig die Stangenenden auseinanderziehen.

### 7.2 Schultergurt

 **WARNUNG!** Immer nur 1 Schultergurt verwenden.

Schultergurt (1), wie gezeigt, anlegen und auf eine der Arbeitsaufgabe angepasste Länge einstellen. Den Karabinerhaken des Schultergurts (1) am Aufhängepunkt (5) einhaken. Nach Beendigung der Arbeit aushaken.

### 7.3 Maschine einschalten, Drehzahl verändern, ausschalten

 **WARNUNG!** Tragen Sie persönliche Schutzausrüstung und immer eine Schutzbrille. Nicht ohne angebrachten Aufsatz betreiben.

#### EINSCHALTEN

1. Maschine mit beiden Händen, an Handgriff (9) und Handgriff (4), kräftig festhalten. Beachten Sie die Anweisungen in der Betriebsanleitung des angebrachten Aufsatzes.
2. Aktivierungsknopf (6) drücken: Drehzahlstufe 2 ist aktiviert. Durch wiederholtes Drücken kann zwischen Drehzahlstufe 1 und 2 gewechselt werden.

**Hinweis: Wird Schritt 3 nicht innerhalb von 5 Sekunden nach Schritt 2 ausgeführt, wird die Maschine automatisch wieder deaktiviert. In diesem Fall: Schritt 2 erneut ausführen.**

3. Schaltersperre (7) eindrücken **und gedrückt halten**.
4. Zum Einschalten, Schalter (8) drücken. Die Drehzahl kann durch Eindrücken verändert werden.

#### AUSSCHALTEN

Schalter (8) loslassen. Maschine mit beiden Händen kräftig festhalten und warten, bis die Maschine vollständig zum Stillstand gekommen ist.

**Hinweis: Wird Schaltersperre (7) weiterhin gedrückt, lässt sich die Maschine an Schalter (8) innerhalb von 2 Minuten wieder einschalten (zum Weiterarbeiten).**

## 8. Reinigen, Transportieren, Aufbewahren

 **WARNUNG!** Akkupacks (12) entnehmen. Ungewolltes Anlaufen kann schwere Verletzungen verursachen. Die Maschine muss stillstehen.

### 8.1 Reinigen

Nach jedem Einsatz reinigen: Entfernen Sie Schmutz und andere Ablagerungen. Reinigen Sie die Maschine mit einem trockenen Tuch. Verwenden Sie kein Wasser

## 8.2 Transportieren, Aufbewahren

- Die Maschine vor dem Aufbewahren reinigen.
- Maschine an einem trockenen Ort aufbewahren.
- Stellen Sie sicher, dass Kinder nicht in die Nähe der Maschine kommen können.
- Beim Tragen des Gerätes vorsichtig sein und das Gewicht des Aufsatzes berücksichtigen. Je nach Anwendung, den Schultergurt (1) verwenden.
- Zum Transportieren in sicherer Lage sichern.

## 9. Wartung

 **WARNUNG!** Akkupacks (12) entnehmen. Ungewolltes Anlaufen kann schwere Verletzungen verursachen. Die Maschine muss stillstehen.

### 9.1 Allgemeine Wartung

- Prüfen Sie die Maschine vor jedem Einsatz auf beschädigte, fehlende oder lose Teile wie Schrauben, Muttern.
- Die Maschine vor jedem Einsatz auf Beschädigung und Alterung überprüfen und gegebenenfalls durch eine Fachwerkstatt instand setzen lassen.
- Ziehen Sie alle Befestigungen und Schrauben richtig an.
- **Warten Sie niemals beschädigte Akkus.** Sämtliche Wartung von Akkus sollte nur durch den Hersteller oder bevollmächtigte Kundendienststellen erfolgen.

### 9.2 Schmierer

Schmierer ist nicht erforderlich.

## 10. Probleme

**Beim Anbringen am Akku-Multifunktionsantrieb lassen sich die Stangenenden nicht ineinanderschieben.**

- Siehe Kapitel 7.1.

**Maschine lässt sich nicht wieder einschalten.**

- Siehe Kapitel 7.3.

## 11. Zubehör

Verwenden Sie nur original Metabo- oder CAS- (Cordless Alliance System) Akkupacks und Zubehör.

Verwenden Sie nur Zubehör, das die in dieser Betriebsanleitung angegebenen Anforderungen und Kenndaten erfüllt.

- A Akkupacks verschiedener Kapazitäten. Kaufen Sie nur Akkupacks mit der zu Ihrem Elektrowerkzeug passenden Spannung.
- 4,0 Ah (LiHD), Best.-Nr.: 625367000
  - 5,5 Ah (LiHD), Best.-Nr.: 625368000
  - 8,0 Ah (LiHD), Best.-Nr.: 625369000
  - etc.
  - 4,0 Ah (Li-Power), Best.-Nr.: 625027000
  - 5,2 Ah (Li-Power), Best.-Nr.: 625028000
  - etc.
- B Ladegeräte: ASC 55, ASC 145, ASC 145 DUO, etc.

- C Heckenscheren-Aufsatz, MA-HS 50, Best.-Nr.: 601726850
- D Hochentaster-Aufsatz, MA-MS 25, Best.-Nr.: 601727850
- E Freischneider-Aufsatz, MA-FS 40, Best.-Nr.: 601728850
- F Schaftverlängerung, Best.-Nr.: 628498000
- G Universal-Werkzeugtasche (lang), Best.-Nr.: 626910000

Zubehör-Komplettprogramm siehe [www.metabo.com](http://www.metabo.com) oder Katalog.

## 12. Reparatur

 Reparaturen an Elektrowerkzeugen dürfen nur durch eine Elektrofachkraft und nur mit Original-Ersatzteilen ausgeführt werden!

Mit reparaturbedürftigen Metabo Elektrowerkzeugen wenden Sie sich bitte an Ihre Metabo-Vertretung. Adressen siehe [www.metabo.com](http://www.metabo.com).

Ersatzteillisten können Sie unter [www.metabo.com](http://www.metabo.com) herunterladen.

## 13. Umweltschutz

Befolgen Sie nationale Vorschriften zu umweltgerechter Entsorgung und zum Recycling ausgedienter Maschinen, Verpackungen und Zubehör.

Akkupacks dürfen nicht mit dem Hausmüll entsorgt werden! Geben Sie defekte oder verbrauchte Akkupacks an den Metabo-Händler zurück!

Akkupacks nicht ins Wasser werfen.

 Nur für EU-Länder: Werfen Sie Elektrowerkzeuge nicht in den Hausmüll! Gemäß Europäischer Richtlinie 2012/19/EU über Elektro- und Elektronik-Altgeräte und Umsetzung in nationales Recht müssen verbrauchte Elektrowerkzeuge getrennt gesammelt und einer umweltgerechten Wiederverwertung zugeführt werden. Vor dem Entsorgen den Akkupack im Elektrowerkzeug entladen. Die Kontakte gegen Kurzschluss sichern (z. B. mit Klebeband isolieren).

## 14. Technische Daten

Erläuterungen zu den Angaben auf Seite 4.

Änderungen im Sinne des technischen Fortschritts vorbehalten.

U = Spannung  
m = Gewicht (mit kleinstem Akkupack, ohne Tragegurt)

Messwerte ermittelt gemäß EN 62841.

**Hinweis:** Technische Daten sind abhängig vom angebrachten Aufsatz. Die Betriebsanleitung des Aufsatzes beachten.

Erlaubte Umgebungstemperatur beim Betrieb: -20 °C bis 50 °C (eingeschränkte Leistung bei Temperaturen unter 0 °C). Erlaubte Umgebungstemperatur bei Lagerung: 0 °C bis 30 °C

## de DEUTSCH

Empfohlene Umgebungstemperatur beim Laden:  
0 °C bis 40 °C.

=== Gleichstrom

Die angegebenen technischen Daten sind  
toleranzbehaftet (entsprechend den jeweils  
gültigen Standards).



# Original instructions

## 1. Declaration of Conformity

We declare and accept sole responsibility for ensuring: this multifunction drive, identified by type and serial number \*1) conforms to all relevant provisions of the directives \*2) and standards \*3). Technical documentation at \*4).

### For UK only:

**UK** We as manufacturer and authorized person to  
**CA** compile the technical file, see \*4) on page 3, hereby declare under sole responsibility that these multifunction drive, identified by type and serial number \*1) on page 3, fulfill all relevant provisions of following UK Regulations S.I. 2016/1091, S.I. 2008/1597, S.I. 2012/3032.

## 2. Specified Conditions of Use

This cordless multifunction drive is intended to drive original Metabo attachments with the designation MA-...

Use only with the attachment in place. **The operating manual for the attachment must be observed.**

The user bears sole responsibility for any damage caused by inappropriate use.

Generally accepted accident prevention regulations and the safety instructions must be observed.

## 3. General Safety Information



For your own protection and for the protection of your power tool, pay attention to all parts of the text that are marked with this symbol!



**WARNING** – Read the operating instructions to reduce the risk of injury.



**WARNING** – Read all safety warnings, instructions, illustrations and specifications provided with this power tool. Failure to follow all instructions listed below may result in electric shock, fire and/or serious injury.

**Save all warnings and instructions for future reference.**

Always include these documents when passing on your power tool.

**Residual risks:** Even when the device is used as intended, there could be residual risks. Observe all safety warnings and instructions.

Possible hazards:

- Hearing damage if no suitable hearing protection is worn.
- Health detriment, due to vibration emissions, if the machine is used over a long period of time or if it not properly guided or maintained.

## 4. Special safety instructions

### 4.1 Introduction

- Carefully read the operating instructions. Familiarise yourself with the controls and the proper use of the machine.
- Do not allow children, persons with reduced physical, sensory or mental abilities or lack of experience and/or knowledge, or persons not familiar with these instructions to use this machine. Local regulations may limit the age of the operator.
- Children should be supervised to ensure that they do not play with the tool.
- Do not operate the machine if persons, especially children, or pets are nearby.
- The user is responsible for injuries or material damage to other persons or their property.
- Do not modify the device.
- National regulations may restrict the use of the machine.

### 4.2 Preparation

- Always wear sturdy, non-slip shoes and long, durable trousers when operating the machine. Do not operate the machine barefoot or with open shoes. Do not wear loose-fitting clothing or clothing with dangling strings or ribbons. Always wear face protection and protective goggles. Wear protective gloves.
- When working for long periods of time wear ear protectors. High noise levels over a prolonged period of time may affect your hearing.

### 4.3 Operation

- Keep the ventilation openings free from foreign bodies.
- Danger from parts moving hazardously. Do not touch moving parts. Before any contact, all parts must have come to a complete standstill and the battery pack must have been removed.
- Switch off the machine and remove battery pack(s). Ensure that all moving parts have come to a standstill:
  - if you leave the machine unattended;
  - before checking or cleaning the machine or before carrying out any work on the machine;
  - when the machine starts to vibrate excessively.
- If the machine starts to vibrate with unusual strength, an immediate check is required:
  - check for damage;
  - replace or repair damaged parts;
  - ensure that all nuts, bolts and screws are tightened.
- In the event of an accident or malfunction, switch off the machine immediately and remove the battery pack.

#### 4.4 Maintenance and storage

- Maintain power tools and accessories. Many accidents are caused by poorly maintained power tools.
- All nuts, bolts and screws must always be tightened to ensure that the machine is in safe operating condition.
- Remove the battery packs from the machine, wait until all moving parts have come to a standstill before making any adjustments, retrofitting, maintenance, cleaning or before storing the machine.
- Replace worn or damaged parts for safety reasons. Use only original spare parts and accessories.

#### 4.5 Use and handling cordless tools

- Remove battery packs from the machine...
  - ...before making any adjustments, changing tools, maintenance or cleaning.
  - ...if the operator moves away from the tool.
  - ...for immediate checking when the machine starts to vibrate excessively.



Protect battery packs from water and moisture!



Do not expose battery packs to fire!

- Do not use faulty or deformed battery packs!
- Do not open battery packs!
- Do not touch or short circuit battery pack contacts!



A slightly acidic, flammable fluid may leak from defective Li-Ion battery packs!



If battery fluid leaks out and comes into contact with your skin, rinse immediately with plenty of water. If battery fluid leaks out and comes into contact with your eyes, wash them with clean water and seek medical attention immediately!

- If the machine is defective, remove the battery pack from the machine.
- Make sure that the tool is switched off before fitting the battery pack.
- Hold the machine when removing and inserting the battery pack so that the on/off switch cannot be unintentionally pressed.

#### Transport of Li-Ion battery packs:

- The shipping of Li-Ion battery packs is subject to laws related to the carriage of hazardous goods (UN 3480 and UN 3481). Inform yourself of the currently valid specifications when shipping Li-Ion battery packs. If necessary, consult your freight forwarder. Certified packaging is available from Metabo.
- Only send the battery pack if the housing is intact and no fluid is leaking. Remove the battery pack from the machine for sending. Prevent the contacts from short-circuiting (e.g. by protecting them with adhesive tape).

#### 4.6 Icons

Use battery packs with the same capacity.

Use battery packs that have the same amount of charge.

### 5. Overview

See pages 2 and 3.

- 1 Shoulder strap \*
- 2 Rod
- 3 Step limiter (do not use as handle)
- 4 Handle
- 5 Suspension point
- 6 Activation button
- 7 Switch lock
- 8 Switch (switching on/off, setting speed)
- 9 Handle
- 10 Battery pack safety bar
- 11 Suspension eyelet (for storage)
- 12 Battery pack(s) \*
- 13 Capacity and signal indicator \*
- 14 Battery pack release button
- 15 Capacity indicator button \*
- 16 Unlock button
- 17 Wing nut
- 18 Screws of the handle

\* depending on equipment/not included in scope of delivery

### 6. Initial Operation

#### 6.1 After unpacking:

**WARNING!** Remove the battery packs (12). Unintentional start-up can cause serious injuries.

Fold the battery pack safety bar (10) until it engages.

#### 6.2 Attaching the handle

**WARNING!** Remove the battery packs (12). Unintentional start-up can cause serious injuries.

See fig. B:

Attach handle in a comfortable position: Attach handle (4) as shown on the rod (2) and firmly tighten the screws (18).

Note: The tongue must engage in the groove at the bottom side of the rod.

#### 6.3 Battery pack

Charge the battery pack before use. Recharge the battery pack if performance diminishes.

Instructions on charging the battery pack can be found in the operating instructions of the Metabo charger.

Battery packs have a capacity and signal display (13) (depends on design variant):

- Press the button (15); the LEDs indicate the charge (13) level.
- The battery pack is almost empty and must be recharged if one LED is flashing.

### Inserting and removing the battery pack

 **WARNING!** Before removing battery packs: Switch off the machine and wait until the motor is at a standstill.

Insertion: Slide in the battery packs (12) until they engage.

Removal: Press the battery pack release button (14) and pull out the battery packs (12).

## 7. Use

### 7.1 Attaching/removing attachment or extension bar

 **WARNING!** Prior to any conversion work: Switch off the machine and remove battery pack (12). The machine must be stationary. Unintentional start-up can cause serious injuries.

 **WARNING!** Danger of crushing. Wear protective gloves.

See fig. A.

#### Assembling:

1. Release the wing (17) screw.
2. Align the rod ends with each other as shown in fig. A.
3. Push the rod ends into each other so that the release button (16) engages.  
**(Note: If there are any problems when pushing the rod ends into each other:** Turn the rod of the attachment device back and forth a bit during insertion. If necessary, switch on the motor briefly to move the coupling elements to a different position.)
4. Check that the release button (16) is securely engaged by pulling on the ends of the rods.
5. Tighten the wing screw (17).

 **WARNING!** Before commissioning and periodically during operation: Check that the wing screw is tight to prevent serious injury.

#### Disassembly:

1. Release the wing (17) screw.
2. Press the release button (16) and pull apart the rod ends at the same time.

### 7.2 Shoulder strap

 **WARNING!** Always use only 1 shoulder strap.

Put on the shoulder strap (1) as shown, and adjust it to a length suitable for the work task. Hook in the carabiner hook of the shoulder strap (1) from the suspension point (5). Unhook after finishing the work.

### 7.3 Switching on the machine, change speed, switching off

 **WARNING!** Wear personal protective equipment and always wear safety glasses. Use only with the attachment in place.

## SWITCHING ON

1. Firmly hold the machine with both hands at the handle (9) and handle (4). Observe the operating instructions supplied with the installed attachment.
2. Press the activation button (6): Speed level 2 is activated. Switch between speed level 1 and 2 by pressing several times.

**Note: If step 3 is not carried out within 5 seconds after step 2, the machine is automatically deactivated again. In this case: Carry out step 2 again.**

3. Press and **keep pressed** the switch lock (7).
4. Press the switch (8) to start up. The speed can be changed by depressing the switch.

## SWITCHING OFF:

Release the switch (8). Hold the machine firmly with both hands and wait until the machine has come to a complete standstill.

**Note: If you continue to press the switch lock (7), the machine can be switched on again from the switch (8) within 2 minutes (to continue working).**

## 8. Cleaning, transporting, storage

 **WARNING!** Remove the battery packs (12). Unintentional start-up can cause serious injuries. The machine must be stationary.

### 8.1 Cleaning

Clean after each use: Remove dirt and other deposits. Clean the machine with a dry cloth. Do not use water.

### 8.2 Transporting, storage

- Clean the machine before storage.
- Store the machine in a dry place.
- Ensure that children cannot get anywhere near the machine.
- Be careful when carrying the device and take into account the weight of the attachment. Depending on the application, use the shoulder strap (1).
- Secure in a safe position for transport.

## 9. Maintenance

 **WARNING!** Remove the battery packs (12). Unintentional start-up can cause serious injuries. The machine must be stationary.

### 9.1 General maintenance

- Check the machine for damaged, missing or loose parts such as screws, nuts.
- Check the machine before each use for damage and ageing and have it repaired in a specialist workshop immediately if necessary.
- Tighten all fasteners and screws properly.
- **Never service damaged battery packs.** Service of battery packs should only be performed by the manufacturer or authorized service providers.

## 9.2 Lubrication

Lubrication is not required.

## 10. Problems

**When attaching to the cordless multidrive, the rod ends cannot be pushed into each other.**

- See chapter 7.1.

**The machine cannot be switched on again.**

- See chapter 7.3.

## 11. Accessories

Use only original Metabo or CAS (Cordless Alliance System) battery packs and accessories.

Use only accessories that fulfil the requirements and specifications listed in these operating instructions.

A Battery packs with different capacities. Buy battery packs only with voltage suitable for your power tool.

4.0 Ah (LiHD), order no.: 625367000

5.5 Ah (LiHD), order no.: 625368000

8.0 Ah (LiHD), order no.: 625369000

etc.

4.0 Ah (Li-Power), order no.: 625027000

5.2 Ah (Li-Power), order no.: 625028000

etc.

B Chargers: ASC 55, ASC 145, ASC 145 DUO, etc.

C Hedge trimmer attachment, MA-HS 50, order no.: 601726850

D Pole pruner attachment, MA-MS 25, order no.: 601727850

E Brush cutter and grass trimmer attachment, MA-FS 40, order no.: 601728850

F Shaft extension, order no.: 628498000

G Universal tool bag (long), order no.: 626910000

For a complete range of accessories, see [www.metabo.com](http://www.metabo.com) or the catalogue.

## 12. Repairs



Repairs to electrical tools must only be carried out by qualified electricians and only with original spare parts!

Contact your local Metabo representative if you have Metabo power tools requiring repairs. For addresses see [www.metabo.com](http://www.metabo.com).

You can download a list of spare parts from [www.metabo.com](http://www.metabo.com).

## 13. Environmental Protection

Observe national regulations on environmentally compatible disposal and on the recycling of disused machines, packaging and accessories.

Battery packs may not be disposed of with regular waste. Return faulty or used battery packs to your Metabo dealer!

Do not allow battery packs to come into contact with water!



Only for EU countries: never dispose of power tools in your household waste!

According to European Directive 2012/19/EU on Waste from Electric and Electronic Equipment and implementation in national law, used power tools must be collected separately and recycled in an environmentally-friendly manner.

Discharge the battery pack in the power tool before disposal. Prevent the contacts from short-circuiting (e.g. by protecting them with adhesive tape).

## 14. Technical Specifications

Explanatory notes regarding the specifications on page 4.

Subject to change in accordance with technical progress.

U = voltage

m = weight (with smallest battery pack, without carry strap)

Values measured as per EN 62841.

**Note:** Technical data depends on the attachment fixed. Read the operating instructions supplied with the attachment.

Permitted ambient temperature during operation:

-20 °C to 50 °C (limited performance with temperatures below 0 °C). Permitted ambient temperature for storage: 0 °C to 30 °C

Recommended ambient temperature when charging: 0 °C to 40 °C

== direct current

The technical specifications quoted are subject to tolerances (in compliance with the relevant valid standards).

# Notice originale

## 1. Déclaration de conformité

Nous déclarons en notre propre responsabilité que cet outil multifonctions sans fil, identifié par son type et son numéro de série \*1), est conforme à toutes les spécifications applicables des directives \*2) et normes \*3). Documents techniques en \*4).

## 2. Utilisation conforme à l'usage

Cet outil multifonctions sans fil est conçu pour être utilisé avec les accessoires originaux Metabo avec la désignation MA-...

Uniquement utilisé avec accessoire installé.

**Respectez impérativement la notice d'utilisation de l'accessoire.**

L'utilisateur est entièrement responsable de tous les dommages résultant d'une utilisation non conforme.

Les prescriptions générales en matière de prévention des accidents et les consignes de sécurité doivent être respectées.

## 3. Consignes générales de sécurité



Dans l'intérêt de votre propre sécurité et afin de protéger votre outil électrique, respecter les passages de texte marqués de ce symbole !



**AVERTISSEMENT** – Lire la notice d'utilisation afin d'éviter tout risque de blessure.



**AVERTISSEMENT** – Lire tous les avertissements de sécurité, les instructions, les illustrations et les caractéristiques techniques relatifs à cet outil électrique. *Ne pas suivre les instructions énumérées ci-dessous peut provoquer une électrocution, un incendie et/ou de sérieuses blessures.*

**Conserver toutes les consignes de sécurité et instructions pour une utilisation ultérieure.**

Toujours remettre l'outil électrique accompagné de ces documents.

**Risques résiduels:** Même en cas d'utilisation conforme de cet appareil, des risques résiduels peuvent demeurer pendant son fonctionnement. Respecter toutes les consignes de sécurité et les instructions.

Risques possibles:

- Lésions auditives en l'absence du port de protège-oreilles adaptés.
- Dommages pour la santé causés par les vibrations si la machine est utilisée longtemps ou n'est pas guidée et entretenue correctement.

## 4. Consignes de sécurité particulières

### 4.1 Introduction

- Lisez attentivement la notice d'utilisation. Familiarisez-vous avec les éléments de commande et l'utilisation correcte de la machine.
- Empêchez les enfants, les personnes aux capacités physiques, sensorielles ou mentales limitées ou manquant d'expérience et/ou de connaissances ou les personnes qui n'ont pas pris connaissance des présentes consignes d'utiliser la machine. Des prescriptions locales peuvent limiter l'âge de l'utilisateur.
- Les enfants doivent être surveillés afin de s'assurer qu'ils ne jouent pas avec l'appareil.
- N'utilisez pas la machine lorsque des personnes, et notamment des enfants, ou des animaux domestiques se trouvent à proximité.
- L'utilisateur est responsable des blessures et des dommages matériels subis par d'autres personnes ou par leurs biens.
- Ne pas modifier l'appareil.
- Des prescriptions nationales peuvent limiter l'usage de la machine.

### 4.2 Préparation

- Portez toujours des chaussures solides et antidérapantes et un pantalon long et résistant lorsque vous utilisez la machine. N'utilisez pas la machine pieds nus ou avec des chaussures ouvertes. Ne portez pas de vêtements amples ou de vêtements avec des lacets ou des rubans. Portez une visière de protection et des lunettes de protection. Portez des gants de protection.
- Pour des travaux de longue durée, une protection acoustique est nécessaire. Des nuisances acoustiques intenses et prolongées peuvent provoquer une perte d'audition.

### 4.3 Fonctionnement

- Veiller à ce que des corps étrangers ne bouchent pas les fentes d'aération.
- Risque lié aux pièces mobiles dangereuses. Ne touchez pas les pièces mobiles. Avant de toucher ces pièces, attendez qu'elles soient toutes à l'arrêt et retirez la batterie.
- Arrêtez le moteur et retirez la/les batterie(s). Assurez-vous que toutes les pièces sont à l'arrêt:
  - si vous laissez la machine sans surveillance ;
  - avant de contrôler, nettoyer ou effectuer des travaux sur la machine;
  - Si la machine vibre trop fort et de manière inhabituelle.
- Si la machine vibre de manière inhabituellement forte, un contrôle immédiat est nécessaire:
  - vérifiez si elle n'est pas endommagée;
  - remplacez ou réparez les pièces endommagées;

## fr FRANÇAIS

- veillez à ce que tous les écrous, boulons et vis soient bien serrés.
- En cas d'accident ou de dérangement, éteindre immédiatement la machine et retirer les batteries.

### 4.4 Entretien et stockage

- Entretenez les outils électriques et les accessoires avec soin. De nombreux accidents sont dus à des outils électriques mal entretenus
- Tous les écrous, boulons et vis doivent toujours être bien serrés afin que la machine puisse fonctionner en toute sécurité.
- Retirez les batteries de la machine, attendez l'arrêt complet de toutes les pièces mobiles avant d'effectuer des réglages, un changement d'équipement, l'entretien ou le nettoyage de la machine ou de ranger la machine.
- Pour des raisons de sécurité, remplacez les pièces usées ou endommagées. Utilisez uniquement des pièces de rechange et des accessoires originaux.

### 4.5 Utilisation et manipulation de machines sans fil

- Retirer les batteries de la machine...
  - ...avant toute opération de réglage, de changement d'accessoire, de maintenance ou de nettoyage.
  - ...lorsque l'utilisateur s'éloigne de la machine.
  - ...pour le contrôle immédiat lorsque la machine commence à vibrer de manière inhabituelle.

 Protéger les batteries de l'humidité!

 Ne pas exposer les batteries au feu!

- N'utilisez pas de batteries défectueuses ou déformées!
- N'ouvrez pas les batteries!
- Ne touchez ni court-circuitez jamais entre eux les contacts d'une batterie.

 Une batterie Li-Ion défectueuse peut occasionner une fuite de liquide légèrement acide et inflammable!

 En cas de fuite de liquide de batterie et de contact avec la peau, rincez immédiatement et abondamment à l'eau. En cas de projection dans les yeux, lavez-les à l'eau propre et consultez immédiatement un médecin !

- Si la machine est défectueuse, retirer la batterie de la machine.
- S'assurer que la machine est débranchée avant d'installer la batterie.
- Lors du retrait et de la mise en place de la batterie, tenir l'outil de telle sorte que l'interrupteur de marche/arrêt ne puisse pas être actionné involontairement.

### Transport de batteries Li-Ion:

- L'expédition de batteries Li-Ion est soumise à la législation sur les produits dangereux (UN 3480 et UN 3481). Lors de l'envoi de batteries Li-Ion,

clarifiez les prescriptions actuellement valables. Le cas échéant, veuillez vous renseigner auprès de votre transporteur. Un emballage certifié est disponible chez Metabo.

- Envoyez uniquement des batteries dont le boîtier est intact et qui ne présentent pas de fuite. Pour l'envoi, sortez la batterie de l'outil. Protégez les contacts de tout court-circuit (par exemple isolez-les à l'aide de ruban adhésif).

### 4.6 Symboles

 Utilisez des batteries de même

 capacité.

 Utilisez des batteries avec le même

 niveau de recharge.

## 5. Vue d'ensemble

Voir pages 2 et 3.

- 1 Sangle d'épaule \*
- 2 Barre
- 3 Limiteur de pas (ne pas utiliser comme poignée)
- 4 Poignée
- 5 Point de suspension
- 6 Bouton d'activation
- 7 Verrouillage de l'interrupteur
- 8 Interrupteur (mise en marche/arrêt, réglage de la vitesse de rotation)
- 9 Poignée
- 10 Arceau de protection de la batterie
- 11 Œillet de suspension (pour le rangement)
- 12 Batterie(s) \*
- 13 Indicateur de capacité et de signalisation \*
- 14 Déverrouillage de la batterie
- 15 Touche de l'indicateur de capacité \*
- 16 Bouton de déverrouillage
- 17 Vis papillon
- 18 Vis de la poignée

\* suivant le modèle / non compris dans la fourniture

## 6. Mise en service

### 6.1 Après le déballage

 **AVERTISSEMENT !** Retirer les batteries (12). Un démarrage accidentel peut entraîner des blessures graves.

Repousser l'arceau de protection de la batterie (10) vers l'arrière jusqu'à ce qu'il s'enclenche.

### 6.2 Montage de la poignée

 **AVERTISSEMENT !** Retirer les batteries (12). Un démarrage accidentel peut entraîner des blessures graves.

Voir fig. B:

Installer la poignée dans une position confortable: installer la poignée (4) sur la barre (2) comme indiqué et serrer fermement les vis (18).

**Remarque:** le taquet doit s'insérer dans la rainure sur le dessous de la barre.

### 6.3 Batterie

Chargez la batterie avant l'utilisation.

En cas de baisse de puissance, recharger la batterie.

Vous trouverez les consignes pour recharger la batterie dans la notice d'utilisation du chargeur Metabo.

Les batteries sont équipées d'un indicateur de capacité et de signalisation (13) (en fonction de l'équipement):

- Appuyer sur la touche (15) pour afficher l'état de charge par le biais des voyants LED (13).
- Si un voyant LED clignote, la batterie est presque épuisée et doit être rechargée.

### Installer, retirer la batterie

 **AVERTISSEMENT !** Avant de retirer les batteries: arrêtez la machine et attendez l'arrêt complet du moteur.

**Installation:** insérer les batteries (12) jusqu'à ce qu'elles s'encliquètent.

**Retrait:** appuyer sur la touche de déverrouillage des batteries (14) et retirer les batteries (12).

## 7. Utilisation

### 7.1 Installer/retirer l'accessoire ou la barre de rallonge

 **AVERTISSEMENT !** Avant tout changement d'équipement: arrêter la machine et retirer les batteries (12). La machine doit être à l'arrêt. Un démarrage accidentel peut entraîner des blessures graves.

 **AVERTISSEMENT !** Risque de coincement. Porter des gants de protection.

Voir fig. A.

#### Assemblage:

1. Desserrer la vis papillon (17).
2. Positionner les extrémités des barres face à face comme illustré dans la fig. A.
3. Imbriquer les extrémités des barres de manière à ce que le bouton de déverrouillage (16) s'enclenche.

**(Remarque: si les pièces ont du mal à s'imbriquer:** faites un peu tourner la barre de l'accessoire. Le cas échéant, mettez brièvement le moteur en marche pour que l'élément d'accouplement change de position.

4. Assurez-vous que le bouton de déverrouillage (16) est bien enclenché en tirant sur les extrémités des barres.
5. Serrer la vis papillon (17).

 **AVERTISSEMENT !** Avant la mise en marche et à intervalles réguliers durant le fonctionnement: vérifiez si la vis papillon est bien serrée afin d'éviter des blessures graves.

#### Démontage:

1. Desserrer la vis à oreilles (17).
2. Appuyer sur le bouton de déverrouillage (16) et retirer les extrémités de la barre.

### 7.2 Sangle d'épaule

 **AVERTISSEMENT !** Toujours porter 1 seule sangle d'épaule.

Poser la sangle d'épaule (1) comme illustré et régler la longueur en fonction du travail à effectuer.

Accrocher le mousqueton de la sangle d'épaule (1) au point de suspension (5). Le décrocher à la fin du travail.

### 7.3 Mettre la machine en marche., modifier la vitesse de rotation, éteindre la machine

 **AVERTISSEMENT !** Porter systématiquement des accessoires et des lunettes de protection. Ne pas utiliser sans accessoire.

#### MISE EN MARCHÉ

1. Toujours tenir fermement la machine avec les deux mains par la poignée (9) et la poignée (4). Respectez les consignes de la notice d'utilisation de l'accessoire utilisé.
2. Appuyer sur le bouton d'activation (6) : la vitesse de rotation 2 est activée. Il est possible de choisir entre la vitesse de rotation 1 et 2 en appuyant plusieurs fois sur le bouton.

**Remarque: si l'étape 3 n'est pas effectuée dans les 5 secondes qui suivent l'étape 2, la machine se désactive automatiquement. Dans ce cas: répéter l'étape 2.**

3. Appuyer sur le bouton de verrouillage de l'interrupteur (7) et le maintenir enfoncé.
4. Pour mettre la machine en marche, appuyer sur l'interrupteur (8). La vitesse de rotation peut être modifiée par une pression sur l'interrupteur.

#### ARRÊT

Relâcher l'interrupteur (8). Tenir fermement la machine avec les deux mains et attendre l'arrêt complet de la machine.

**Remarque: si le bouton de verrouillage de l'interrupteur (7) reste enfoncé, la machine peut à nouveau être mise en marche dans les 2 minutes avec l'interrupteur (8) (pour continuer de travailler).**

## 8. Nettoyage, transport, stockage

 **AVERTISSEMENT !** Retirer les batteries (12). Un démarrage accidentel peut entraîner des blessures graves. La machine doit être à l'arrêt.

### 8.1 Nettoyage

Nettoyer après chaque utilisation: éliminer la saleté et les dépôts. Nettoyer la machine avec un chiffon sec. N'utilisez pas d'eau.

### 8.2 Transport, stockage

- Nettoyer la machine avant de la ranger.
- Conservez la machine dans un endroit sec.
- Conservez la machine hors de portée des enfants.
- Soyez prudent lorsque vous portez la machine et tenez compte du poids de l'accessoire. Si le travail le requiert, portez la sangle d'épaule (1).

- Fixer la machine dans une position sûre pour le transport.

## 9. Maintenance

 **AVERTISSEMENT !** Retirer les batteries (12). Un démarrage accidentel peut entraîner des blessures graves. La machine doit être à l'arrêt.

### 9.1 Entretien général

- Avant chaque utilisation, vérifiez si la machine ne présente pas de pièces endommagées, manquantes ou détachées comme des vis, des écrous.
- Avant chaque utilisation, vérifiez si la machine ne présente pas de dommages et de signes d'usure et faites-la réparer par un atelier spécialisé si nécessaire.
- Serrez correctement toutes les fixations et les vis.
- **Ne faites jamais l'entretien de batteries endommagées.** L'entretien des batteries peut uniquement être effectué par le fabricant ou les services après-vente agréés.

### 9.2 Lubrifier

Aucune lubrification n'est nécessaire.

## 10. Problèmes

**Lors du montage sur l'outil multifonctions sans fil, les extrémités des barres ne s'imbriquent pas.**

- Voir chapitre 7.1.

**La machine ne se remet pas en marche.**

- Voir chapitre 7.3.

## 11. Accessoires

Utilisez uniquement des batteries et des accessoires originaux Metabo ou CAS (Cordless Alliance System).

Utiliser exclusivement des accessoires, qui sont conformes aux exigences et aux données caractéristiques indiquées dans la présente notice d'utilisation.

- A Batteries de différentes capacités. Acheter uniquement des batteries dont la tension correspond à celle de l'outil.  
4,0 Ah (LiHD), réf.: 625367000  
5,5 Ah (LiHD), réf.: 625368000  
8,0 Ah (LiHD), réf.: 625369000  
etc.  
4,0 Ah (Li-Power), réf.: 625027000  
5,2 Ah (Li-Power), réf.: 625028000  
etc.
- B Chargeurs : ASC 55, ASC 145, ASC 145 DUO, etc.
- C Accessoire pour taille-haie, MA-HS 50, réf.: 601726850
- D Accessoire pour élagueuse sur perche, MA-MS 25, réf.: 601727850
- E Accessoire pour débroussailluse, MA-FS 40, réf.: 601728850
- F Rallonge de tige, réf.: 628498000

- G Mallette à outils souple (longue), réf.: 626910000

Gamme d'accessoires complète, voir [www.metabo.com](http://www.metabo.com) ou catalogue.

## 12. Réparations

 Les réparations sur les outils électriques peuvent uniquement être effectuées par un électricien et uniquement avec des pièces de rechange originales !

Pour toute réparation sur un outil Metabo, contactez le représentant Metabo. Voir les adresses sur [www.metabo.com](http://www.metabo.com).

Les listes des pièces détachées peuvent être téléchargées sur [www.metabo.com](http://www.metabo.com).

## 13. Protection de l'environnement

Suivez les réglementations nationales concernant l'élimination écologique et le recyclage des machines, des emballages et des accessoires.

Les batteries ne doivent pas être jetées avec les ordures ménagères! Rapporter les batteries défectueuses ou usagées à un revendeur Metabo!

Ne jetez pas les batteries dans l'eau.



Uniquement pour les pays de l'UE : ne pas jeter les appareils électriques dans les ordures ménagères ! Conformément à la directive européenne 2012/19/UE relative aux déchets d'équipements électriques et électroniques (DEEE) et à sa transposition dans le droit national, les appareils électriques usagers doivent être séparés des autres déchets et remis à un point de collecte des DEEE pour le recyclage.

Avant d'éliminer l'outil électrique, déchargez sa batterie. Protégez les contacts de tout court-circuit (par exemple isolez-les à l'aide de ruban adhésif).

## 14. Caractéristiques techniques

Commentaires sur les indications de la page 4.

Sous réserve de modifications allant dans le sens du progrès technique.

U = tension  
m = poids (avec la plus petite batterie, sans sangle)

Valeurs de mesure calculées selon EN 62841.

**Remarque :** les caractéristiques techniques dépendent de l'accessoire utilisé. Respecter la notice d'utilisation de l'accessoire.

Température ambiante admissible pendant le fonctionnement :

-20 °C à 50 °C (performances limitées à des températures inférieures à 0 °C). Température ambiante admissible pour le stockage : 0 °C à 30 °C

Température ambiante recommandée pour la recharge : 0 °C à 40 °C

--- Courant continu



Les caractéristiques techniques indiquées sont soumises à tolérance (selon les normes en vigueur correspondantes).

# Oorspronkelijke gebruiksaanwijzing

## 1. Conformiteitsverklaring

Wij verklaren op eigen en uitsluitende verantwoording dat: deze draadloze multifunctionele aandrijving, geïdentificeerd door type en serienummer \*1), voldoet aan alle relevante bepalingen van de richtlijnen \*2) en normen \*3). Technische documentatie bij \*4).

## 2. Voorgeschreven gebruik van het systeem

Deze draadloze multifunctionele aandrijving is bedoeld als aandrijving voor originele Metabo-opzetstukken met de aanduiding MA-...

Alleen gebruiken met het gemonteerde opzetstuk. **De gebruiksaanwijzing van het opzetstuk moet in acht worden genomen.**

Alleen de gebruiker is aansprakelijk voor schade door oneigenlijk gebruik.

De algemeen erkende ongevalpreventievoorschriften en de veiligheidsinstructies moeten in acht worden genomen.

## 3. Algemene veiligheidsvoorschriften



Let voor uw veiligheid en die van het elektrische gereedschap op de passages die zijn voorzien van dit symbool!



**WAARSCHUWING** – Lees de gebruiksaanwijzing om het risico op letsel te verminderen.



**WAARSCHUWING** – Lees alle veiligheidsinstructies, aanwijzingen, afbeeldingen en technische specificaties die samen met dit elektrische gereedschap worden geleverd. *Als de hieronder vermelde aanwijzingen niet worden opgevolgd, kan dit een elektrische schok, brand en/of ernstig letsel tot gevolg hebben.*

**Bewaar alle veiligheidsinstructies en aanwijzingen met het oog op toekomstig gebruik.**

Geef uw elektrische gereedschap alleen met deze documenten aan anderen door.

**Restrisico's:** Ook bij doelmatig gebruik kan tijdens werkzaamheden met het apparaat een restrisico blijven bestaan. Neem alle veiligheidsvoorschriften en aanwijzingen in acht.

Mogelijke gevaren:

- Gehoorbeschadiging indien geen geschikte gehoorbescherming wordt gedragen.
- Schade aan de gezondheid vanwege trillingsemisatie, indien de machine gedurende een langere periode wordt gebruikt of niet correct wordt bediend of onderhouden.

## 4. Speciale veiligheidsinstructies

### 4.1 Inleiding

- Lees de gebruiksaanwijzing aandachtig door. Maak u vertrouwd met de bedieningselementen en het juiste gebruik van de machine.
- Het is niet toegestaan dat kinderen, personen met beperkte fysieke, sensorische of psychische vaardigheden of een gebrek aan ervaring en/of kennis, of personen die niet op de hoogte zijn van deze instructies, deze machine gebruiken. Plaatselijke voorschriften kunnen de leeftijd van de bediener beperken.
- Kinderen dienen onder toezicht te staan om ervoor te zorgen dat zij niet met het apparaat spelen.
- Gebruik de machine niet als personen, in het bijzonder kinderen, of huisdieren in de buurt zijn.
- De gebruiker is verantwoordelijk voor letsel of materiële schade aan andere personen of diens eigendom.
- Geen veranderingen aan het apparaat uitvoeren.
- Nationale voorschriften kunnen het gebruik van het gereedschap beperken.

### 4.2 Voorbereiding

- Draag tijdens het gebruik van het gereedschap altijd stevig, slipvast schoeisel en een lange, resistente broek. Gebruik de machine niet met blote voeten of open schoeisel. Draag geen loszittende kleding of kleding met los hangende koorden of bandjes. Draag altijd gezichtsbescherming en een veiligheidsbril. Draag veiligheidshandschoenen.
- Draag gehoorbescherming als gedurende langere tijd met de machine gewerkt wordt. Langdurige blootstelling aan een hoger geluidsniveau kan tot beschadiging van het gehoor leiden.

### 4.3 Gebruik

- Houd de ventilatieopeningen vrij van vreemde voorwerpen.
- Gevaar door gevaarlijke, bewegende onderdelen. Raak geen bewegende onderdelen aan. Voor elk contact moeten alle onderdelen volledig tot stilstand zijn gekomen en het accupack worden verwijderd.
- Machine uitschakelen, accupack(s) verwijderen. Zorg ervoor dat alle beweeglijke onderdelen tot stilstand zijn gekomen:
  - als de machine zonder toezicht wordt achtergelaten;
  - voordat u het gereedschap controleert, reinigt of werkzaamheden eraan uitvoert;
  - als het gereedschap zeer sterk begint te vibreren.
- Als de machine buitengewoon sterk begint te trillen is een directe controle noodzakelijk:
  - onderzoeken op beschadigingen;

- als beschadigde onderdelen vervangen of gerepareerd worden;
- zorg ervoor dat alle moeren, bouten en schroeven stevig zijn vastgedraaid.
- Bij een ongeval of een storing dient u de machine direct uit te schakelen en de accupacks te verwijderen.

#### 4.4 Onderhoud en opslag

- Voer zorgvuldig onderhoud uit aan elektrische gereedschappen en toebehoor. Veel ongevallen hebben hun oorzaak in slecht onderhouden elektrische gereedschappen.
- Alle moeren, bouten en schroeven moeten altijd stevig worden vastgedraaid om ervoor te zorgen dat de machine zich in een veilige bedrijfstoestand bevindt.
- Accupacks uit het gereedschap nemen, wachten totdat alle beweeglijke onderdelen tot stilstand zijn gekomen, voordat u instel-, ombouw, onderhouds- of reinigingswerkzaamheden uitvoert voordat het gereedschap wordt opgeborgen.
- Versleten of beschadigde onderdelen moeten omwille van de veiligheid worden vervangen. Gebruik alleen originele reserveonderdelen en toebehoor.

#### 4.5 Gebruik van en omgang met een met accu-machine

- Accupacks uit de machine nemen...
  - ...voordat instel-, ombouw-, onderhouds- of reinigingswerkzaamheden uitgevoerd worden.
  - ...als de bediener de machine zonder toezicht achter laat.
  - ...voor de directe controle, als het gereedschap zeer sterk begint te vibreren.

 Accupacks tegen vocht beschermen!

 Accupacks niet aan vuur blootstellen!

- Geen defecte of vervormde accupacks gebruiken!
- Accupacks niet openen!
- Contacten van de accupacks niet aanraken of kortsluiten!

 Uit defecte Li-ion-accupacks kan een licht zure, brandbare vloeistof lekken!

 Wanneer accuvloeistof eruit lekt en met de huid in aanraking komt, onmiddellijk onder stromend water afspoelen. Wanneer er accuvloeistof in uw ogen terecht komt, was deze dan uit met schoon water en zoek onmiddellijk een arts op voor behandeling!





- Bij een defecte machine moet u het accupack uit de machine halen.
- Verzeker u ervan dat het gereedschap bij het insteken van het accupack uitgeschakeld is.
- De machine bij het verwijderen en plaatsen van het accupack zo vasthouden dat de aan-/

uitschakelaar niet per ongeluk kan worden gedrukt.

#### Transport van Li-ion-accupacks:

- Op de verzending van Li-ion accupacks is het voorschrift voor het transport van gevaarlijke stoffen (UN 3480 en UN 3481) van toepassing. Voor het versturen van Li-ion accupacks moet u informatie inwinnen omtrent de actueel geldende voorschriften. Vraag eventueel ook informatie op bij uw transportbedrijf. Gecertificeerde verpakking is bij Metabo verkrijgbaar.
- Verstuur accupacks alleen als de behuizing onbeschadigd is en er geen vloeistof uit lekt. Voor het verzenden haalt u het accupack uit de machine. De contacten tegen kortsluiting beschermen (bijv. met tape isoleren).

#### 4.6 Symbolen

-   Gebruik accupacks met dezelfde capaciteit.
-   Gebruik accupacks die hetzelfde laadniveau hebben.

## 5. Overzicht

Zie pag. 2, en 3.

- 1 Schouderriem \*
- 2 Stang
- 3 Voetbegrenzer (niet als handgreep gebruiken)
- 4 Handgreep
- 5 Ophangpunt
- 6 Activeringsknop
- 7 Schakelaarvergrendeling
- 8 Schakelaar (aan-/uitschakelen, toerental instellen)
- 9 Handgreep
- 10 Beschermbeugel voor de accu
- 11 Ophangoog (voor de opslag)
- 12 Accupack(s)\*
- 13 Capaciteits- en signaalindicatie \*
- 14 Ontgrendeling accupack
- 15 Knop voor de indicatie van de capaciteit \*
- 16 Ontgrendelingsknop
- 17 Vleugelschroef
- 18 Schroeven van de handgreep

\* afhankelijk van de uitvoering / niet in de leveringsomvang inbegrepen

## 6. Ingebruikneming

### 6.1 Na het uitpakken

 **WAARSCHUWING!** Accupacks (12) verwijderen. Ongewenst starten kan ernstig letsel veroorzaken.

De beschermbeugel voor de accu (10), tot het vastklikken, naar achteren klappen.

## nl NEDERLANDS

### 6.2 Handgreep aanbrengen

 **WAARSCHUWING!** Accupacks (12) verwijderen. Ongewenst starten kan ernstig letsel veroorzaken.

Zie afb. B:

Handgreep in een comfortabele positie aanbrengen: Handgreep (4) zoals weergegeven aan de stang (2) bevestigen en de schroeven (18) stevig vastdraaien.

**Opmerking:** De neus moet in de groep op de onderkant van de stang grijpen.

### 6.3 Accupack

Het accupack voor gebruik opladen. Laad het accupack bij vermogensverlies weer op.

U vindt de instructies voor het opladen van het accupack in de gebruiksaanwijzing van de Metabo-acculader.

Accupacks hebben een capaciteits- en signaalindicatie (13) (afhankelijk van de uitvoering):

- Druk op knop (15) waarna de laadtoestand wordt aangegeven door de led-lampen (13).
- Wanneer een led-lampje knippert, is het accupack bijna leeg en moet weer worden opgeladen.

### Accupack inzetten, uitnemen

 **WAARSCHUWING!** Voordat u accupacks verwijdert: schakel het gereedschap uit en wacht, totdat de motor stil staat.

**Inbrengen:** accupacks (12) inschuiven tot ze inklikken.

**Verwijderen:** knop voor de ontgrendeling van het accupack (14) indrukken en accupacks (12) eruit trekken.

## 7. Gebruik

### 7.1 Bevestigen/verwijderen van het opzetstuk of verlengstang

 **WAARSCHUWING!** Voor alle ombouwwerkzaamheden: Gereedschap uitschakelen en accupacks (12) verwijderen. Het gereedschap moet stilstaan. Ongewenst starten kan ernstig letsel veroorzaken.

 **WAARSCHUWING!** Gevaar voor kneuzingen. Draag veiligheidshandschoenen.

Zie afb. A.

### Monteren:

1. Vleugelschroef (17) losdraaien.
2. De uiteinden van de stang zoals weergegeven in afb. A, op elkaar uitlijnen.
3. Schuif de uiteinden van de stang in elkaar, zodat de ontgrendelingsknop (16) vergrendelt.  
**(Opmerking: Mochten er problemen optreden tijdens het in elkaar schuiven: Draai de stang van het aanbouwapparaat tijdens het erin schuiven een beetje heen en weer. Indien nodig de motor eventjes inschakelen, om het koppellement in een andere positie te zetten.)**

4. Controleer of de ontgrendelingsknop (16) goed is vergrendeld door aan de uiteinden van de stangen te trekken.
5. Vleugelschroef (17) vastdraaien.

 **WAARSCHUWING!** Voor de ingebruikname en regelmatig tijdens het gebruik: Controleer of de vleugelschroef stevig is vastgedraaid, om ernstig letsel te voorkomen.

### Demonteren:

1. Vleugelschroef (17) losdraaien.
2. Ontgrendelingsknop (16) drukken en gelijktijdig de stanguiteinden uit elkaar trekken.

### 7.2 Schouderriem

 **WAARSCHUWING!** Gebruik altijd slechts 1 schouderriem.

Schouderriem (1), zoals weergegeven, omdoen en op een voor de taak gepaste lengte instellen. De karabijnhaak van de schouderriem (1) bevestigen aan het ophangpunt (5). Na het beëindigen van de werkzaamheden losmaken.

### 7.3 Gereedschap inschakelen, toerental veranderen, uitschakelen

 **WAARSCHUWING!** Draag persoonlijke beschermende uitrusting en altijd een veiligheidsbril. Niet gebruiken zonder gemonteerd opzetstuk.

### INSCHAKELEN

1. Gereedschap stevig vasthouden met beide handen aan handgreep (9) en handgreep (4). Neem hierbij de instructies in de gebruikershandleiding van het gemonteerde opzetstuk in acht.
2. Activeringsknop (6) drukken: Snelheidsniveau 2 is geactiveerd. Door herhaaldelijk drukken kunt u wisselen tussen snelheidsniveau 1 en 2.

**Opmerking: Als stap 3 niet binnen 5 seconden na stap 2 wordt uitgevoerd, wordt het gereedschap automatisch weer gedeactiveerd. In dit geval: Stap 2 opnieuw uitvoeren.**

3. Schakelaarvergrendeling (7) drukken en **ingedrukt houden**.
4. Voor het inschakelen de schakelaar (8) indrukken. Het toerental kan door het indrukken worden veranderd.

### UITSCHAKELEN

Schakelaar (8) loslaten. Gereedschap met beide handen stevig vasthouden en wachten, totdat het gereedschap volledig tot stilstand is gekomen.

**Opmerking: Als de schakelaarvergrendeling (7) verder wordt ingedrukt, kan het gereedschap met behulp van de schakelaar (8) binnen 2 minuten weer worden ingeschakeld (om verder te werken).**

## 8. Reinigen, transporteren, opbergen

 **WAARSCHUWING!** Accupacks (12) verwijderen. Ongewenst starten kan ernstig letsel veroorzaken. Het gereedschap moet stilstaan.

## 8.1 Reinigen

Na elk gebruik reinigen: Verwijder vuil en andere afzettingen. Reinig de machine met een droge doek. Gebruik geen water

## 8.2 Transporteren, opbergen

- Het gereedschap voor het opbergen reinigen.
- Machine op een droge plek bewaren.
- Zorg ervoor dat kinderen niet in de buurt van de machine kunnen komen.
- Wees voorzichtig bij het dragen van het apparaat en houd rekening met het gewicht van het opzetstuk. Gebruik, afhankelijk van de toepassing, de schouderriem (1).
- Voor het transporteren in een veilige positie zekeren.

## 9. Onderhoud

 **WAARSCHUWING!** Accupacks (12) verwijderen. Ongewenst starten kan ernstig letsel veroorzaken. Het gereedschap moet stilstaan.

### 9.1 Algemeen onderhoud

- Controleer het gereedschap voor elk gebruik op beschadigde, ontbrekende of losse onderdelen zoals schroeven, moeren.
- Het gereedschap na elk gebruik op beschadiging en slijtage controleren en, indien nodig, in een gespecialiseerde werkplaats laten herstellen.
- Draai alle bevestigingen en schroeven goed vast.
- **Voer nooit onderhoudswerkzaamheden aan beschadigde accu's uit.** Er mag uitsluitend door de fabrikant of erkende servicewerkplaatsen onderhoud aan de accu's worden uitgevoerd.

### 9.2 Smeren

Smeren is niet nodig.

## 10. Problemen

**Bij de bevestiging aan de snoerloze multifunctionele aandrijving kunnen de uiteinden van de stangen niet in elkaar schuiven.**

- Zie hoofdstuk 7.1.

**Het gereedschap kan niet opnieuw worden ingeschakeld.**

- Zie hoofdstuk 7.3.

## 11. Toebehoren

Gebruik uitsluitend originele Metabo of CAS (Cordless Alliance System) accupacks en toebehoor.

Gebruik alleen toebehoor dat voldoet aan de in deze gebruiksaanwijzing genoemde eisen en kenmerken.

- A Accupacks met verschillende capaciteiten. Koop alleen accupacks met een spanning die overeenkomt met uw elektrische gereedschap.
  - 4,0 Ah (LiHD), bestelnr.: 625367000
  - 5,5 Ah (LiHD), bestelnr.: 625368000

8,0 Ah (LiHD), bestelnr.: 625369000

etc.

4,0 Ah (Li-Power), bestelnr.: 625027000

5,2 Ah (Li-Power), bestelnr.: 625028000

etc.

B Laadapparaten: ASC 55, ASC 145, ASC 145 DUO, etc.

C Heggenschaar-opzetstuk, MA-HS 50, bestelnr.: 601726850

D Motorstokzaag-opzetstuk, MA-MS 25, bestelnr.: 601727850

E Bosmaaier-opzetstuk, MA-FS 40, bestelnr.: 601728850

F Schachtverlenging, bestelnr.: 628498000

G Universele gereedschapstas (lang), bestelnr.: 626910000

Compleet toebehorenprogramma, zie [www.metabo.com](http://www.metabo.com) of de catalogus.

## 12. Reparatie

 Reparaties aan elektrisch gereedschap mogen uitsluitend door een erkende elektricien en alleen met originele reserveonderdelen worden uitgevoerd!

Neem voor elektrisch gereedschap van Metabo dat gerepareerd dient te worden contact op met uw Metabo-vertegenwoordiging. Zie voor adressen [www.metabo.com](http://www.metabo.com).

Lijsten met reserveonderdelen kunt u via [www.metabo.com](http://www.metabo.com) downloaden.

## 13. Milieubescherming

Neem de nationale voorschriften in acht voor een milieuvriendelijke verwijdering en de recycling van afgedankte gereedschappen, verpakkingen en toebehoren.

Accupacks mogen niet bij het huisvuil worden gooid! Lever defecte of afgedankte accupacks in bij de Metabo-handelaar!

Accupacks niet in het water gooien.

 Uitsluitend voor EU-landen: geef uw elektrisch gereedschap nooit met het huisvuil mee! Volgens de Europese richtlijn 2012/19/EG inzake gebruikte elektrische en elektronische apparaten en in de vertaling hiervan in de nationale wetgeving dienen afgedankte elektrische gereedschappen gescheiden te worden ingezameld en op milieuvriendelijke wijze te worden afgevoerd. Ontlaad eerst het accupack in het elektrisch gereedschap alvorens het af te voeren. De contacten tegen kortsluiting beschermen (bijv. met tape isoleren).

## 14. Technische gegevens

Toelichting op de gegevens van pagina 4.

Wijzigingen in het kader van technische verbeteringen voorbehouden.

U = spanning

## nl NEDERLANDS

m = gewicht (met het kleinste accupack,  
zonder draagriem)

Meetgegevens vastgesteld volgens de norm  
EN 62841.

Opmerking: Technische gegevens zijn afhankelijk  
van het gemonteerde opzetstuk. Neem de  
gebruiksaanwijzing van het opzetstuk in acht.

Toegestane omgevingstemperatuur tijdens het  
gebruik:

-20 °C tot 50 °C (beperkt vermogen bij  
temperaturen beneden 0 °C). Toegestane  
omgevingstemperatuur tijdens de opslag: 0 °C tot  
30 °C

Toegestane omgevingstemperatuur tijdens het  
laden: 0°C tot 40°C.

== Gelijkstroom

De vermelde technische gegevens zijn  
tolerantiewaarden (overeenkomstig de betreffende  
geldige norm).

# Istruzioni originali

## 1. Dichiarazione di conformità

Dichiariamo sotto la nostra completa responsabilità che questo attuatore multifunzione a batteria, identificato dai modelli e numeri di serie \*1), è conforme a tutte le disposizioni pertinenti delle direttive \*2) e delle norme \*3). Documentazione tecnica presso \*4).

## 2. Utilizzo conforme

Questo attuatore multifunzione a batteria è concepito per azionare adattatori Metabo originali con denominazione MA-...

Da utilizzare solamente con l'adattatore montato.

### Osservare le istruzioni per l'uso dell'adattatore.

Per eventuali danni derivanti da un uso improprio, è responsabile esclusivamente l'utilizzatore.

È obbligatorio rispettare le prescrizioni generali per la prevenzione degli infortuni nonché le avvertenze di sicurezza.

## 3. Avvertenze generali di sicurezza



Per proteggere la propria persona e per una migliore cura dell'elettrotensile, attenersi alle parti di testo contrassegnate con questo simbolo!



**AVVERTENZA** – Leggere le istruzioni per l'uso al fine di ridurre il rischio di lesioni.



**AVVERTENZA** - Leggere tutte le avvertenze di pericolo, le istruzioni operative, le figure e le specifiche accluse al presente elettrotensile. Il mancato rispetto di tutte le istruzioni sottoelencate potrà comportare il pericolo di scosse elettriche, incendi e/o gravi lesioni.

### Conservare tutte le avvertenze di sicurezza e le istruzioni per un uso futuro.

L'elettrotensile va ceduto esclusivamente insieme al presente documento.

**Rischi residui:** Anche in caso di utilizzo conforme, il lavoro comporta dei rischi residui. Osservare tutte le avvertenze di sicurezza e le istruzioni.

Possibili pericoli:

- Danni all'udito se non si indossa una protezione acustica adeguata.
- Danni alla salute provocati dalle vibrazioni emesse quando si usa l'apparecchio per un periodo di tempo prolungato o non viene tenuto o mantenuto correttamente.

## 4. Avvertenze specifiche di sicurezza

### 4.1 Introduzione

- Leggere attentamente le istruzioni per l'uso. Familiarizzare con gli elementi di comando e il corretto utilizzo dell'apparecchio.
- Non consentire l'uso del presente apparecchio a bambini e persone con limitate capacità fisiche, psichiche o sensoriali, con insufficienti conoscenze e/o esperienza o a persone che non abbiano familiarità con le relative istruzioni. Le disposizioni locali possono eventualmente limitare l'età dell'operatore.
- I bambini devono essere sorvegliati al fine di garantire che non giochino con l'apparecchio.
- Non usare l'apparecchio se nei pressi sono presenti persone, in particolare bambini o animali domestici.
- L'operatore risponde per lesioni o danni materiali che coinvolgono altre persone o la loro proprietà.
- Non apportare modifiche al dispositivo.
- Le disposizioni nazionali possono limitare l'impiego dell'apparecchio.

### 4.2 Preparazione

- Durante l'uso dell'apparecchio, indossare sempre calzature antinfortunistiche rigide e pantaloni lunghi e resistenti. Non usare l'apparecchio scalzi o indossando scarpe aperte. Non indossare indumenti larghi o con nastri o cordoncini penzolanti. Indossare un dispositivo di protezione per il viso e occhiali protettivi. Indossare i guanti di protezione.
- Indossare le protezioni acustiche, qualora si debba lavorare per lunghi periodi. L'effetto prolungato di un'intensità acustica elevata può danneggiare l'udito.

### 4.3 Utilizzo

- Tenere le feritoie di ventilazione libere da corpi estranei.
- Pericolo dovuto a componenti in movimento. Non toccare i componenti in movimento. Prima di qualsiasi contatto, tutti i componenti devono arrestarsi completamente e la batteria deve essere rimossa.
- Spegnere la macchina, rimuovere la/le batteria/e. Accertarsi che tutti i componenti mobili si siano fermati:
  - quando si lascia l'apparecchio senza sorveglianza;
  - prima di controllare, pulire o effettuare lavori sulla macchina;
  - se la macchina inizia a vibrare eccessivamente in maniera insolita.
- Se la macchina inizia a vibrare fortemente si deve immediatamente eseguire un controllo:
  - controllare se vi sono danni;
  - sostituire o riparare i componenti danneggiati;

- assicurarsi che dadi, bulloni e viti siano tutti serrati saldamente.
- In caso di incidente o anomalia di funzionamento, spegnere subito la macchina e rimuovere le batterie.

#### 4.4 Manutenzione e conservazione

- Eseguire la manutenzione degli elettrotensili e degli accessori. Numerosi incidenti vengono causati da elettrotensili la cui manutenzione è stata effettuata poco accuratamente.
- Tutti i dadi, i bulloni e le viti devono essere sempre serrati saldamente per assicurare che la macchina si trovi in condizioni di esercizio sicure.
- Rimuovere le batterie dalla macchina, attendere che tutti i componenti mobili si arrestino prima di effettuare qualsivoglia regolazione, modifica, manutenzione, pulizia o prima di conservare la macchina.
- Per motivi di sicurezza, sostituire i componenti usurati o danneggiati. Utilizzare soltanto ricambi e accessori originali.

#### 4.5 Utilizzo e trattamento degli apparecchi a batteria

- Rimuovere le batterie dalla macchina...
  - ...prima di eseguire qualsiasi intervento di regolazione, modifica, manutenzione o pulizia.
  - ...se l'operatore si allontana dal dispositivo.
  - ...per eseguire un controllo accurato qualora il dispositivo dovesse vibrare eccessivamente.

 Proteggere le batterie dall'umidità!

 Non esporre le batterie al fuoco!

- Non utilizzare batterie difettose o deformate!
- Non aprire le batterie!
- Non toccare o mettere in cortocircuito i contatti delle batterie!



Dalle batterie agli ioni di litio difettose può fuoriuscire un liquido leggermente acido e infiammabile!



Se si verifica una perdita di liquido della batteria e questo entra in contatto con la pelle, risciacquare subito con abbondante acqua. Se il liquido delle batterie entra in contatto con gli occhi, risciacquare con acqua pulita e affidarsi immediatamente alle cure di un medico!

- In caso di guasto al dispositivo, rimuovere la batteria.
- Prima di inserire la batteria, assicurarsi che la macchina sia spenta.
- Durante la rimozione e l'inserimento della batteria, tenere la macchina saldamente in modo tale da evitare di azionare l'interruttore ON/OFF accidentalmente.







#### Trasporto delle batterie agli ioni di litio:







- La spedizione delle batterie agli ioni di litio è soggetta alle norme sulle merci pericolose (UN 3480 e UN 3481). Per la spedizione di batterie

agli ioni di litio, informarsi sulle norme attualmente in vigore. Chiedere eventualmente informazioni alla ditta di trasporti incaricata. L'imballaggio certificato è disponibile presso Metabo.

- Inviare le batterie solo se l'alloggiamento è intatto e non presenta perdite. Rimuovere la batteria dal dispositivo per la spedizione. Proteggere i contatti dai cortocircuiti (ad esempio isolandoli con del nastro adesivo).

#### 4.6 Simboli

      Utilizzare batterie della stessa capacità.

      Utilizzare batterie che siano tutte completamente ricaricate.

### 5. Panoramica generale

Vedere le pagine 2 e 3.

- 1 Cinghia a spalla \*
- 2 Asta
- 3 Limitatore di passo (non utilizzare come impugnatura)
- 4 Impugnatura
- 5 Punto di aggancio
- 6 Pulsante di attivazione
- 7 Blocco interruttore
- 8 Interruttore (accensione/spegnimento, regolazione numero di giri)
- 9 Impugnatura
- 10 Staffa di protezione batteria
- 11 Occhiello di aggancio (per conservare il dispositivo)
- 12 Batteria/e\*
- 13 Indicatore di capacità e del livello di carica \*
- 14 Sbloccaggio batteria
- 15 Tasto dell'indicatore di capacità \*
- 16 Pulsante di sbloccaggio
- 17 Vite ad alette
- 18 Viti dell'impugnatura

\* a seconda della dotazione / non parte della fornitura

### 6. Messa in funzione

#### 6.1 Dopo il disimballaggio



**AVVERTENZA!** Rimuovere le batterie (12). L'avviamento indesiderato può causare gravi lesioni.

Ribaltare all'indietro la staffa di protezione batteria (10) fino allo scatto.

#### 6.2 Applicare l'impugnatura



**AVVERTENZA!** Rimuovere le batterie (12). L'avviamento indesiderato può causare gravi lesioni.



Vedi fig. B:

Applicare l'impugnatura in una posizione comoda: applicare l'impugnatura (4) sull'asta (2) come illustrato e serrare a fondo le viti (18).

**Nota:** il nasello deve innestarsi nella scanalatura sul lato inferiore dell'asta.

### 6.3 Batteria

Prima dell'utilizzo, caricare la batteria.

Ricaricare la batteria in caso di efficienza ridotta.

Le istruzioni di ricarica della batteria sono contenute nelle istruzioni per l'uso del caricabatteria Metabo.

Le batterie sono dotate di un indicatore di capacità e di segnalazione del livello di carica (13) (in base alla dotazione):

- Premere il tasto (15) e il livello di carica viene visualizzato dalle spie LED (13).
- Se un LED lampeggia, significa che la batteria è quasi scarica e dev'essere ricaricata.

### Rimozione e inserimento della batteria

 **AVVERTENZA!** Prima di rimuovere le batterie: spegnere la macchina e attendere finché il motore non si arresta.

**Inserimento:** spingere le batterie (12) fino a farle scattare in posizione.

**Rimozione:** premere il pulsante di sblocco batteria (14) ed estrarre le batterie (12).

## 7. Utilizzo

### 7.1 Applicazione / rimozione dell'adattatore o dell'asta di prolunga

 **AVVERTENZA!** Prima di effettuare qualsiasi intervento di modifica: spegnere la macchina e rimuovere le batterie (12). La macchina deve rimanere ferma. L'avviamento indesiderato può causare gravi lesioni.

 **AVVERTENZA!** Pericolo di schiacciamento. Indossare i guanti di protezione.

Vedere fig. A.

### Montaggio:

1. Allentare la vite ad alette (17).
2. Allineare tra loro le estremità dell'asta come illustrato in fig. A.
3. Inserire le estremità dell'asta l'una nell'altra in modo da innestare il pulsante di sbloccaggio (16).

**(Nota: se si verificano problemi durante l'inserimento:** ruotare l'asta dell'accessorio avanti e indietro durante l'inserimento. Eventualmente, accendere brevemente il motore per portare l'elemento di giunzione in un'altra posizione.)

4. Controllare che il pulsante di sbloccaggio (16) sia innestato correttamente tirando dalle estremità dell'asta.
5. Stringere la vite ad alette (17).

 **AVVERTENZA!** Prima della messa in funzione e regolarmente durante il funzionamento: controllare che la vite ad alette sia serrata saldamente per prevenire lesioni gravi.

### Smontaggio:

1. Allentare la vite ad alette (17).
2. Premere il pulsante di sbloccaggio (16) e contemporaneamente separare le estremità dell'asta l'una dall'altra.

### 7.2 Cinghia a spalla

 **AVVERTENZA!** Utilizzare sempre e soltanto una cinghia a spalla.

Appoggiare la cinghia a spalla (1) come illustrato e regolarla a una lunghezza adatta al tipo di lavoro. Agganciare il moschettone della cinghia a spalla (1) al punto di aggancio (5). Sganciare alla fine del lavoro.

### 7.3 Accensione della macchina, variazione del numero di giri, spegnimento

 **AVVERTENZA!** Indossare i dispositivi di protezione individuale, indossare sempre gli occhiali protettivi. Non utilizzare senza l'adattatore montato.

### ACCENSIONE

1. Tenere la macchina saldamente con entrambe le mani dalle impugnature (9) e (4). Osservare quanto indicato nelle istruzioni per l'uso dell'adattatore montato.
2. Premere il pulsante di attivazione (6): è attivato il livello di velocità 2. Premendo ripetutamente è possibile variare il livello di velocità tra 1 e 2.

**Nota: se il passo 3 non viene eseguito entro 5 secondi dal passo 2, la macchina si disattiva automaticamente. In questo caso: ripetere il passo 2.**

3. Premere il blocco interruttore (7) e tenerlo premuto.
4. Per accendere, premere l'interruttore (8). Il numero di giri può essere modificato premendo il pulsante interruttore.

### SPEGNIMENTO

Rilasciare l'interruttore (8). Tenere la macchina saldamente con entrambe le mani e attendere che si arresti completamente.

**Nota: azionando di nuovo il blocco interruttore (7), la macchina si può riaccendere dall'interruttore (8) entro 2 minuti (per continuare il lavoro).**

## 8. Pulizia, trasporto, stoccaggio

 **AVVERTENZA!** Rimuovere le batterie (12). L'avviamento indesiderato può causare gravi lesioni. La macchina deve rimanere ferma.

### 8.1 Pulizia

Pulire dopo ogni utilizzo: rimuovere la sporcizia e altri materiali depositati. Pulire la macchina con un panno asciutto. Non utilizzare acqua.

### 8.2 Trasporto, stoccaggio

- Prima di depositare la macchina, pulirla.
- Conservare la macchina in un luogo asciutto.
- Assicurarsi che i bambini non possano avvicinarsi alla macchina.

- Trasportare il dispositivo con attenzione e tenere in considerazione il peso dell'adattatore. A seconda del tipo di applicazione, utilizzare la cinghia a spalla (1).
- Prima del trasporto, portare la macchina in una posizione sicura.

## 9. Manutenzione

 **AVVERTENZA!** Rimuovere le batterie (12). L'avviamento indesiderato può causare gravi lesioni. La macchina deve rimanere ferma.

### 9.1 Manutenzione generale

- Prima di utilizzare la macchina, controllare sempre che non manchino componenti come viti e dadi e che questi non siano allentati o danneggiati.
- Prima di ogni utilizzo, controllare che la macchina non presenti danneggiamenti o segni di invecchiamento e, se necessario, farla riparare presso un'officina specializzata.
- Stringere correttamente tutti i fissaggi e le viti.
- **Non sottoporre mai a manutenzione le batterie danneggiate.** La manutenzione di batterie ricaricabili andrà effettuata esclusivamente dal produttore o da fornitori di servizi appositamente autorizzati.

### 9.2 Lubrificazione

Non è necessario lubrificare.

## 10. Problemi

**Applicandole all'attuatore multifunzione a batteria, le estremità dell'asta non si possono inserire l'una nell'altra.**

- Vedere il capitolo 7.1.

**Non è possibile riaccendere la macchina.**

- Vedere il capitolo 7.3.

## 11. Accessori

Utilizzare soltanto batterie e accessori originali Metabo o CAS (Cordless Alliance System).

Utilizzare esclusivamente accessori conformi ai requisiti e ai parametri riportati nelle presenti istruzioni per l'uso.

- A Batterie di diverse capacità. Acquistare solo batterie con la tensione adatta al proprio elettrotensile.
  - 4,0 Ah (LiHD), n. ordine: 625367000
  - 5,5 Ah (LiHD), n. ordine: 625368000
  - 8,0 Ah (LiHD), n. ordine: 625369000
  - ecc.
  - 4,0 Ah (Li-Power), n. ordine: 625027000
  - 5,2 Ah (Li-Power), n. ordine: 625028000
  - ecc.
- B Caricabatterie: ASC 55, ASC 145, ASC 145 DUO ecc.
- C Adattatore tagliasiepi, MA-HS 50, n. ordine: 601726850
- D Adattatore patate alto, MA-MS 25, n. ordine: 601727850

E Adattatore decespugliatore, MA-FS 40, n. ordine: 601728850

F Prolunga codolo, n. ordine: 628498000

G Borsa porta attrezzi universale (lunga), n. ordine: 626910000

La gamma completa degli accessori è disponibile all'indirizzo [www.metabo.com](http://www.metabo.com) oppure nel catalogo.

## 12. Riparazione

 Le eventuali riparazioni degli elettrotensili devono essere eseguite esclusivamente da elettricisti specializzati e utilizzando soltanto ricambi originali!

Nel caso di elettrotensili Metabo che necessitino di riparazioni, rivolgersi al proprio rappresentante di zona. Per gli indirizzi consultare il sito [www.metabo.com](http://www.metabo.com).

Gli elenchi delle parti di ricambio possono essere scaricati dal sito [www.metabo.com](http://www.metabo.com).

## 13. Rispetto dell'ambiente

Attenersi alle norme nazionali riguardo allo smaltimento ecocompatibile e al riciclaggio di macchine fuori servizio, imballaggi e accessori.

Le batterie non devono essere smaltite tra i rifiuti domestici! Consegnare le batterie difettose o usate al rivenditore Metabo!

Non gettare le batterie in acqua.

 Solo per i Paesi UE: non smaltire gli elettrotensili tra i rifiuti domestici! Secondo la Direttiva europea 2012/19/UE sugli utensili elettrici ed elettronici usati e l'applicazione nel diritto nazionale, gli elettrotensili usati devono essere smaltiti separatamente e sottoposti ad un sistema di riciclaggio eco-compatibile.

Prima di effettuare lo smaltimento, scaricare la batteria all'interno dell'utensile elettrico. Proteggere i contatti dai cortocircuiti (ad esempio isolandoli con del nastro adesivo).

## 14. Dati tecnici

Spiegazioni relative ai dati riportati a pagina 4.

Ci riserviamo il diritto di apportare modifiche nell'ambito dello sviluppo tecnologico.

U = tensione

m = peso (con la batteria più piccola, senza tracolla)

Valori rilevati secondo EN 62841.

Nota: i dati tecnici dipendono dall'adattatore montato. Osservare le istruzioni per l'uso dell'adattatore.

Temperatura ambiente consentita durante il funzionamento:

da -20 °C a 50 °C (le prestazioni sono limitate con temperature inferiori a 0 °C). Temperatura ambiente consentita durante il magazzino: da 0 °C a 30 °C

Temperatura ambiente consigliata durante la ricarica: da 0 °C a 40 °C.

== corrente continua

I dati tecnici sopra indicati sono soggetti a tolleranze (secondo gli standard specifici vigenti).

# Manual original

## 1. Declaración de conformidad

Declaramos bajo nuestra exclusiva responsabilidad que este accionamiento multifunción de batería, identificado por tipo y número de serie \*1), cumple todas las disposiciones pertinentes de las directivas \*2) y normas \*3). Documentación técnica en \*4).

## 2. Uso según su finalidad

Este accionamiento multifunción de batería está diseñado para accionar accesorios originales de Metabo con referencia MA-....

Solo se debe utilizar con el accesorio colocado. **En cualquier caso, se deberá respetar el manual de instrucciones del accesorio.**

Los posibles daños derivados de un uso inadecuado son responsabilidad exclusiva del usuario.

Se deberán respetar las normas generales reconocidas sobre prevención de accidentes y las indicaciones de seguridad.

## 3. Recomendaciones generales de seguridad



Por su propia protección y la de su herramienta eléctrica, preste especial atención a los puntos de texto marcados con este símbolo.



**ADVERTENCIA:** – Lea el manual de instrucciones para reducir el riesgo de lesiones.



**ADVERTENCIA: lea íntegramente las advertencias de peligro, las instrucciones, las ilustraciones y los datos técnicos provistos con esta herramienta eléctrica.** *En caso de no atenderse a las instrucciones siguientes, se puede ocasionar una descarga eléctrica, un incendio y/o una lesión grave.*

**Guarde estas indicaciones de seguridad e instrucciones de manejo en un lugar seguro.**

Si entrega su herramienta eléctrica a otra persona, es imprescindible acompañarla de este documento.

**Riesgos residuales:** Incluso si se utiliza correctamente, siempre pueden existir riesgos residuales cuando se trabaja con este aparato. Respete íntegramente estas indicaciones de seguridad e instrucciones de manejo.

Posibles peligros:

- Daños auditivos, si no se lleva una protección auditiva adecuada.
- Daños a la salud por las emisiones de vibraciones, si la máquina se utiliza durante un largo período de tiempo o no se maneja o mantiene adecuadamente.

## 4. Indicaciones especiales de seguridad

### 4.1 Introducción

- Lea con detenimiento el manual de uso. Familiarícese con los controles y el uso adecuado de la máquina.
- No permita que utilicen esta máquina los niños, las personas con capacidades físicas, sensoriales o mentales limitadas o con falta de experiencia y conocimientos, o las personas que no estén familiarizadas con estas instrucciones. Puede que los reglamentos locales limiten la edad del operador.
- Vigile a los niños para asegurarse de que no juegan con el aparato.
- No utilice la máquina cuando haya personas, especialmente niños, o mascotas cerca.
- El usuario será responsable de las lesiones o daños a otras personas o a su propiedad.
- No realice ninguna modificación en el aparato.
- Las disposiciones nacionales podrían limitar el uso del aparato.

### 4.2 Preparación

- Lleve siempre calzado antideslizante y pantalones largos resistentes durante el empleo. No emplee la máquina descalzo ni con zapatos abiertos. No use ropa suelta ni ropa con cuerdas o cintas colgantes. Utilice siempre gafas protectoras y protección facial. Use guantes protectores.
- Si los trabajos duran mucho tiempo, use protección para los oídos. La exposición a niveles de ruido elevados durante períodos prolongados puede causar daños en la capacidad auditiva.

### 4.3 Funcionamiento

- Los orificios de ventilación se deben mantener exentos de cuerpos extraños.
- Peligro por piezas peligrosas en movimiento. No toque las piezas en movimiento. Antes de cualquier contacto, todas las partes deben haberse detenido por completo y la batería debe haberse retirado.
- Desconecte la máquina y retire la batería. Asegúrese de que todas las piezas móviles se hayan parado:
  - en caso de dejar la máquina sin supervisión;
  - antes de comprobar, limpiar o realizar trabajos en la máquina;
  - cuando se arranca la máquina empieza a vibrar excesivamente.
- Si la máquina comienza a vibrar en exceso, es necesario comprobar inmediatamente:
  - si hay daños;
  - reparar o sustituir las piezas dañadas;
  - asegurarse de que las tuercas, pernos y tornillos estén bien apretados.

- En caso de accidente o fallo de funcionamiento, apague inmediatamente la máquina y retire la batería.

#### 4.4 Mantenimiento y conservación

- Cuide la herramienta eléctrica y los accesorios con esmero. Muchos de los accidentes se deben a herramientas eléctricas con un mantenimiento deficiente.
- Todas las tuercas, pernos y tornillos deben estar siempre apretados para garantizar que la máquina esté en condiciones de funcionamiento seguro.
- Retire las baterías de la máquina, espere hasta que todas las piezas móviles se hayan detenido antes de realizar cualquier ajuste, conversión, mantenimiento, limpieza o almacenamiento de la máquina.
- Reemplace las piezas desgastadas o dañadas por razones de seguridad. Emplee solo accesorios y piezas de repuesto originales.

#### 4.5 Uso y manejo de máquinas con batería

- Extraiga la batería de la máquina...
  - ...antes de llevar a cabo cualquier ajuste, reequipamiento, trabajo de mantenimiento o limpieza.
  - ...cuando el usuario se aleje de la máquina.
  - ...para una revisión inmediata si la máquina empieza a vibrar excesivamente.



Proteja las baterías contra la humedad.



No ponga las baterías en contacto con el fuego.

- No utilice baterías defectuosas ni deformadas.
- No abra la batería.
- No toque ni ponga en cortocircuito los contactos de la batería.



De las baterías de litio defectuosas puede llegar a salir un líquido ligeramente ácido e inflamable.



En caso de que salga líquido de la batería y entre en contacto con la piel, lávese inmediatamente con abundante agua. En caso de que el líquido entrara en contacto con los ojos, lávelos con agua limpia y acuda inmediatamente a un centro médico.

- Retire siempre la batería si la herramienta está defectuosa.
- Asegúrese de que la herramienta esté desconectada al insertar la batería.
- Sujete la máquina al retirar y colocar la batería de forma que no se pueda activar el interruptor on/off de forma accidental.

#### Transporte de baterías Li-Ion:

- El envío de baterías Li-Ion está sujeto a la ley de transporte de mercancías peligrosas (UN 3480 y UN 3481). En caso de envío, cumpla las normas y directivas actualmente vigentes para el transporte de baterías Li-Ion. Consulte, si es

necesario, a su empresa de transporte. Metabo puede facilitarle embalajes certificados.

- Enviar las baterías únicamente si la carcasa no está deteriorada y no existe fuga de líquido. Extraer la batería de herramienta para enviarla. Asegure los contactos contra un cortocircuito (p. ej. con cinta adhesiva).

#### 4.6 Símbolos

- Se debe emplear una batería con la misma capacidad.
- Se debe emplear una batería con la misma carga.

## 5. Descripción general

Véase página 2 y 3.

- 1 Correa para hombro \*
- 2 Barra
- 3 Limitador de paso (no emplear como empuñadura)
- 4 Empuñadura
- 5 Argolla
- 6 Botón de activación
- 7 Bloqueo del interruptor
- 8 Interruptor (conexión/desconexión, ajuste de velocidad)
- 9 Empuñadura
- 10 Arco de protección de la batería
- 11 Argolla de suspensión (para guardarlo)
- 12 Batería(s) \*
- 13 Indicador de capacidad y de señal \*
- 14 Desenclavamiento de la batería
- 15 Tecla del indicador de capacidad \*
- 16 Botón de desbloqueo
- 17 Tornillo de mariposa
- 18 Tornillos de la empuñadura

\* según el modelo/no incluido en el volumen de suministro

## 6. Puesta en servicio

### 6.1 Tras desembalarlo:



**ATENCIÓN** Saque la batería (12). La puesta en marcha involuntaria puede causar lesiones graves.

Pliegue hacia atrás el arco de protección de la batería (10) hasta que encaje.

### 6.2 Colocación de la empuñadura



**ATENCIÓN** Saque la batería (12). La puesta en marcha involuntaria puede causar lesiones graves.

Véase la Fig B:

Colocación de la empuñadura en una posición cómoda: coloque la empuñadura (4) de la forma mostrada en la barra (2) y apriete los tornillos (18) con fuerza.

**Nota:** el saliente debe encajar en la ranura de la parte inferior de la barra.

### 6.3 Batería

Cargue la batería antes de utilizar la herramienta. Si detecta una disminución de potencia, vuelva a cargar la batería.

Encontrará instrucciones sobre la carga del paquete de baterías en el manual de funcionamiento del equipo de carga de Metabo.

Las baterías tienen un indicador de capacidad y señales (13) (según la versión):

- Al presionar el botón (15), las lámparas LED indican (13) el nivel de carga.
- Si una lámpara LED parpadea, la batería se encuentra prácticamente vacía y debe volver a cargarse.

#### Colocación y extracción de la batería

 ¡ATENCIÓN! Antes de retirar la batería, apague la máquina y espere a que se detenga el motor.

**Colocación:** introduzca la batería empujándola (12) hasta que encaje.

**Extracción:** pulse el botón de desbloqueo (14) de la batería y retire la batería (12).

## 7. Uso

### 7.1 Colocación o retirada del accesorio o de la barra prolongadora

 ¡ATENCIÓN! Antes de cada reequipoamiento: desconecte la máquina y saque las baterías (12). La máquina debe estar parada. La puesta en marcha involuntaria puede causar lesiones graves.

 ¡ATENCIÓN! Peligro de aplastamiento. Use guantes protectores.

Véase la Fig. A.

#### Montaje:

1. Suelte el tornillo de mariposa (17).
2. Alinee los extremos de las barras entre sí como se muestra en la Fig. A.
3. Una los extremos de la barra de manera que encaje el botón de desbloqueo (16).  
**(Nota: en caso de que surjan problemas al empujar las barras entre sí: gire ligeramente la barra del accesorio hacia delante y hacia atrás al introducirla. En caso necesario, desconecte el motor para colocar el elemento de acoplamiento en otra posición.)**
4. Compruebe que el botón de desbloqueo (16) está bien encajado tirando de los extremos de las barras.
5. Apriete el tornillo de mariposa (17).

 ¡ATENCIÓN! Antes de la puesta en marcha y periódicamente durante el funcionamiento: compruebe que el tornillo de mariposa esté apretado para evitar lesiones graves.

#### Desmontaje:

1. Suelte el tornillo de mariposa (17).
2. Presione el botón de desbloqueo (16) y separe al mismo tiempo los extremos de la barra.

### 7.2 Correa para hombro

 ¡ATENCIÓN! Emplee siempre solo la correa para hombro 1.

Coloque la correa para hombro (1), como se muestra, y ajuste la longitud en función de la tarea que se vaya a realizar. Enganche el mosquetón de la correa para hombro (1) en la argolla (5). Descúlguelo al terminar el trabajo.

### 7.3 Conexión de la máquina, cambio de las revoluciones y desconexión

 ¡ATENCIÓN! Utilice un equipo de protección y en todo caso unas gafas de protección. No lo ponga en funcionamiento sin el accesorio colocado.

#### CONEXIÓN

1. Sostenga con fuerza la máquina con ambas manos en la empuñadura (9) y la empuñadura (4). Observe las instrucciones del manual de funcionamiento del accesorio colocado.
  2. Presione el botón de activación (6): se activa el nivel de velocidad 2. Pulsando de nuevo el botón, se puede cambiar entre el nivel de velocidad 1 y 2.
- Nota: si no se realiza el paso 3 en los 5 segundos posteriores al paso 2, la máquina se desactiva automáticamente. En este caso, vuelva a realizar el paso 2.**
3. Presione el bloqueo del interruptor (7) y **manténgalo presionado.**
  4. Para la conexión, presione el interruptor (8). El número de revoluciones puede modificarse ejerciendo presión.

#### DESCONEXIÓN

Suelte el interruptor (8). Sujete con fuerza la máquina con ambas manos hasta que la máquina se detenga completamente.

**Nota: si se sigue presionando el bloqueo del interruptor (7), la máquina se puede volver a conectar en el interruptor (8) en un periodo de 2 minutos (para continuar trabajando).**

## 8. Limpieza, transporte, conservación

 ¡ATENCIÓN! Saque la batería (12). La puesta en marcha involuntaria puede causar lesiones graves. La máquina debe estar parada.

### 8.1 Limpieza

Limpie el aparato después de cada uso: quite la suciedad y otros desechos. Limpie la máquina con un paño seco. No utilice agua

### 8.2 Transporte, conservación

- Limpie la máquina antes de guardarla.
- Guarde la máquina en un lugar seco.
- Asegúrese de que los niños no se acerquen a la máquina.
- Tenga cuidado al transportar la unidad y tenga en cuenta el peso del accesorio. En función de la aplicación, emplee la correa para hombro (1).

- Asegúrelo para transportarlo en una posición segura.

## 9. Mantenimiento

 **ATENCIÓN** Saque la batería (12). La puesta en marcha involuntaria puede causar lesiones graves. La máquina debe estar parada.

### 9.1 Mantenimiento general

- Revise la máquina antes del uso para detectar piezas dañadas, que faltan o sueltas, como tornillos y tuercas.
- Antes de cada uso, compruebe que la máquina no presente daños ni desgaste y; en caso necesario, llévela a un taller especializado.
- Apriete todos los cierres y tornillos correctamente.
- **No repare nunca las baterías dañadas.** El entretenimiento de los acumuladores sólo debe ser realizado por el fabricante o un servicio técnico autorizado.

### 9.2 Lubricación

No es necesario lubricar.

## 10. Problemas

**Al fijar el accionamiento multifunción de batería, los extremos de las barras no pueden empujarse entre sí.**

- Véase el capítulo 7.1.

**La máquina no se puede volver a encender.**

- Véase el capítulo 7.3.

## 11. Accesorios

Utilice solo baterías y accesorios originales de Metabo o CAS (Cordless Alliance System).

Utilice únicamente accesorios que cumplan los requerimientos y los datos indicados en este manual de instrucciones.

- A Baterías de diferentes capacidades. Adquiera exclusivamente baterías cuya tensión coincida con la de su herramienta eléctrica.  
4,0 Ah (LiHD), n.º de pedido: 625367000  
5,5 Ah (LiHD), n.º de pedido: 625368000  
8,0 Ah (LiHD), n.º de pedido: 625369000  
etc.  
4,0 Ah (Li-Power), n.º de pedido: 625027000  
5,2 Ah (Li-Power), n.º de pedido: 625028000  
etc.
- B Cargadores: ASC 55, ASC 145, ASC 145 DUO, etc.
- C Accesorio cortasetos, MA-HS 50, n.º de pedido: 601726850
- D Accesorio de poda alta, MA-MS 25, n.º de pedido: 601727850
- E Accesorio de corte de cepillo, MA-FS 40, n.º de pedido: 601728850
- F Extensión del eje, n.º de pedido: 628498000
- G Maletín de herramientas universal (largo), n.º de pedido: 626910000

Para consultar el programa completo de accesorios, véase [www.metabo.com](http://www.metabo.com) o nuestro catálogo.

## 12. Reparación

 Las reparaciones de herramientas eléctricas solamente deben ser efectuadas por electricistas especializados y con piezas de repuesto originales.

En caso de que sea necesario reparar herramientas eléctricas, diríjase a su representante de Metabo. En la página [www.metabo.com](http://www.metabo.com) encontrará las direcciones necesarias.

En la página web [www.metabo.com](http://www.metabo.com) puede descargar listas de repuestos.

## 13. Protección del medio ambiente

Cumpla lo estipulado por las normativas nacionales relativas a la gestión ecológica de los residuos y al reciclaje de herramientas, embalajes y accesorios usados.

Las baterías no pueden desecharse junto con los residuos domésticos. Devuelva las baterías defectuosas o gastadas a su distribuidor Metabo.

No tire la batería al agua.



Solo para países de la UE: no tire las herramientas eléctricas a la basura doméstica.

Según la directiva europea 2012/19/UE sobre residuos de aparatos eléctricos y electrónicos y las correspondientes legislaciones nacionales, las herramientas eléctricas usadas deben recogerse por separado y reciclarse de modo respetuoso con el medio ambiente.

Antes de desechar descargue la batería en la herramienta eléctrica. Asegure los contactos contra un cortocircuito (p. ej. con cinta adhesiva).

## 14. Datos técnicos

Notas explicativas sobre la información de la página 4.

Nos reservamos el derecho a efectuar modificaciones en función de las innovaciones tecnológicas.

U = Tensión

m = Peso (con batería pequeña, sin correa de transporte)

Valores de medición establecidos de acuerdo con EN 62841.

**Nota:** los datos técnicos dependen del accesorio. En cualquier caso, se deberá respetar el manual de instrucciones del accesorio.

Temperatura ambiental admitida durante el funcionamiento:  
de -20 °C a 50 °C (rendimiento limitado en caso de temperaturas inferiores a 0 °C). Temperatura ambiental admitida durante el almacenamiento: de 0 °C a 30 °C

## **es** ESPAÑOL

Temperatura ambiental recomendada durante el almacenamiento: de 0 °C a 40 °C

== Corriente continua

Las especificaciones técnicas aquí indicadas están sujetas a rangos de tolerancia (conforme a las normas vigentes).



# Manual original

## 1. Declaração de conformidade

Declaramos, sob nossa responsabilidade: esta ferramenta multifuncional sem fio, identificada por tipo e número de série \*1), está em conformidade com todas as disposições aplicáveis das Diretivas \*2) e Normas \*3). Documentações técnicas no \*4).

## 2. Utilização correta

Esta ferramenta multifuncional sem fio destina-se para operar acessórios Metabo originais com a designação MA-...

Utilizar apenas com o acessório montado. **Deverá respeitar o manual de instruções do acessório.**

O utilizador é inteiramente responsável por danos que advenham de uma utilização indevida.

Deverá respeitar sempre as normas de prevenção de acidentes e as indicações de segurança gerais aplicáveis.

## 3. Indicações gerais de segurança



Para a sua própria proteção e para proteção da sua ferramenta elétrica, respeite as partes do texto identificadas com este símbolo!



**AVISO** – Ler o manual de instruções para reduzir o risco de ferimentos.



**ATENÇÃO** – **Leia todas as indicações de segurança, instruções, ilustrações e dados técnicos fornecidos juntamente com esta ferramenta elétrica.** *O desrespeito das instruções apresentadas em seguida pode provocar choques elétricos, incêndios e/ou lesões graves.*

**Guarde todas as indicações de segurança e instruções para consultas futuras.**

Quando entregar esta ferramenta elétrica a terceiros, faça-o sempre acompanhado destes documentos.

**Riscos residuais:** mesmo utilizando corretamente o aparelho podem surgir riscos residuais ao trabalhar com o mesmo. Respeite todas as indicações de segurança e instruções.

Possíveis riscos:

- Lesões auditivas, caso não seja utilizada uma proteção auditiva apropriada.
- Problemas de saúde provocados por emissões de vibrações, caso a máquina seja utilizada durante um longo período de tempo ou não seja conduzida ou mantida corretamente.

## 4. Indicações especiais de segurança

### 4.1 Introdução

- Leia atentamente o manual de instruções. Familiarize-se com os elementos de comando e com a utilização correta da máquina.
- Não permita que a máquina seja utilizada por crianças, pessoas com deficiências físicas, sensoriais ou mentais, ou com prática insuficiente e/ou conhecimentos insuficientes ou pessoas que não estejam familiarizadas com estas instruções. As determinações locais podem limitar a idade do operador.
- As crianças devem ser vigiadas para garantir que não brincam com o aparelho.
- Não operar a máquina caso se encontrem pessoas, principalmente crianças ou animais de estimação, nas proximidades.
- O utilizador é responsável por ferimentos ou danos materiais provocados noutras pessoas ou nos seus bens.
- Não proceder a alterações no aparelho.
- As determinações nacionais podem limitar a utilização da máquina.

### 4.2 Preparação

- Ao operar a máquina, use sempre calçado resistente e antiderrapante e calças compridas resistentes. Não opere a máquina descalço ou com calçado aberto. Não use roupa larga ou roupa com fios ou fitas pendentes. Use proteção facial e óculos de proteção. Use luvas de proteção.
- Use proteção auditiva sempre que trabalhar durante longos períodos de tempo. Uma exposição prolongada a elevados níveis de ruído pode provocar problemas de audição.

### 4.3 Funcionamento

- Manter as aberturas de ventilação livres de corpos estranhos.
- Perigo devido a peças perigosas ou em movimento. Não tocar em peças em movimento. Antes de tocar nas peças deverá aguardar até que todas as peças estejam imobilizadas e a bateria tenha sido retirada.
- Desligar a máquina, retirar a(s) bateria(s). Certifique-se de que todas as peças móveis estão imobilizadas:
  - se deixar a máquina sem supervisão;
  - antes de verificar a máquina, limpar ou efetuar trabalhos na mesma;
  - se a máquina começar a vibrar de forma estranhamente forte.
- Se a máquina começar a vibrar de forma estranhamente forte, é necessário realizar imediatamente uma verificação:
  - verificar se apresenta danos;
  - substituir peças danificadas ou reparar;

- certificar-se de que todas as porcas, pinos e parafusos estão apertados firmemente.
- Em caso de acidente ou falha de funcionamento, desligar imediatamente a máquina e retirar as baterias.

#### 4.4 Manutenção e armazenamento

- Conserve as ferramentas elétricas e os acessórios com cuidado. Muitos acidentes são causados pela manutenção insuficiente das ferramentas elétricas.
- Todas as porcas, pinos e parafusos devem estar sempre apertados firmemente, para assegurar que a máquina se encontra num estado de funcionamento seguro.
- Retirar as baterias da máquina, aguardar até que todas as peças móveis estejam imobilizadas, antes de efetuar qualquer ajuste, conversão, manutenção e limpeza ou antes de armazenar a máquina.
- Por motivos de segurança, substituir as peças desgastadas ou danificadas. Utilizar apenas peças sobressalentes e acessórios originais.

#### 4.5 Utilização e manuseamento de ferramentas sem fio

- Retirar as baterias da máquina...
  - ...antes de proceder a qualquer ajuste, conversão, manutenção ou limpeza.
  - ...se o operador se afastar da máquina.
  - ...para verificação imediata, caso a máquina comece a vibrar excessivamente.



Proteger as baterias de humidade!



Não expor as baterias ao fogo!

- Não utilizar baterias danificadas ou deformadas!
- Não abrir as baterias!
- Não tocar nem curto-circuitar os contatos das baterias!



As baterias de iões de lítio danificadas podem verter um líquido ligeiramente ácido e inflamável!



Caso as baterias vertam líquido e o mesmo entre em contato com a pele, deverá lavar imediatamente com água abundante. Se o líquido das baterias entrar em contato com os seus olhos, lave-os com água limpa e consulte imediatamente um médico!

- Retirar a bateria da máquina, caso a máquina esteja avariada.
- Certifique-se de que a máquina está desligada ao inserir a bateria.
- Segurar firmemente a máquina ao retirar e colocar a bateria, de forma a que a o botão de ligar/desligar não possa ser acionado inadvertidamente.

#### Transporte das baterias de iões de lítio:

- a expedição de baterias de iões de lítio deverá ocorrer em conformidade com as leis de

transporte de mercadorias perigosas (UN 3480 e UN 3481). Informe-se sobre as normas atualmente em vigor para a expedição de baterias de iões de lítio. Se necessário, informe-se junto da sua empresa transportadora. Poderá obter uma embalagem certificada junto da Metabo.

- A bateria apenas poderá ser expedida caso a caixa não apresente danos e esta não esteja a verter líquido. Para a expedição, retirar a bateria da máquina. Proteger os contatos contra curto-circuito (por exemplo, isolar com fita adesiva).

#### 4.6 Símbolos

- Utilize baterias com a mesma capacidade.
- Utilize baterias com o mesmo nível de carga.

## 5. Vista geral

Ver página 2 e 3.

- 1 Cinta de ombro \*
- 2 Barra
- 3 Limitador de passo (não utilizar como punho)
- 4 Punho
- 5 Ponto de suspensão
- 6 Botão de ativação
- 7 Bloqueio do botão
- 8 Botão (ligar/desligar, ajustar as rotações)
- 9 Punho
- 10 Estribo de proteção da bateria
- 11 Olhal para pendurar (para o armazenamento)
- 12 Bateria(s) \*
- 13 Indicador de capacidade e de sinalização \*
- 14 Desbloqueio da bateria
- 15 Botão do indicador de capacidade \*
- 16 Botão de desbloqueio
- 17 Parafuso de orelhas
- 18 Parafusos do punho

\* consoante o equipamento/não incluído no equipamento standard

## 6. Colocação em funcionamento

### 6.1 Após desembalar

AVISO! Retirar as baterias (12) . O arranque acidental pode provocar ferimentos graves.

Dobrar o estribo de proteção da bateria (10) para trás, até engatar.

### 6.2 Montar o punho

AVISO! Retirar as baterias (12) . O arranque acidental pode provocar ferimentos graves.

Ver fig. B:

Montar o punho numa posição confortável: montar o punho (4) na barra (2) conforme representado e apertar firmemente os parafusos (18) .

Nota: a lingueta deve encaixar na ranhura, na parte inferior da barra.

### 6.3 Bateria

Antes de utilizar, carregar a bateria.

Recarregar a bateria em caso de perda de rendimento.

Poderá encontrar instruções sobre o carregamento da bateria no manual de instruções do carregador Metabo.

As baterias possuem um indicador de capacidade de sinalização (13) (consoante o equipamento):

- Prima a tecla (15) e o estado de carga será indicado através das lâmpadas LED (13) .
- Assim que uma lâmpada LED pisca, significa que a bateria está quase descarregada e terá que ser recarregada.

### Colocar, retirar a bateria

 **AVISO!** Antes de retirar as baterias: desligue a máquina e aguarde até o motor estar imobilizado.

Inserir: inserir as baterias (12) até engatar.

Retirar: pressionar o botão de desbloqueio das baterias (14) e retirar as baterias (12) para fora.

## 7. Utilização

### 7.1 Montar/desmontar o acessório ou a barra extensora

 **AVISO!** Antes de efetuar quaisquer trabalhos de conversão: desligar a máquina e retirar as baterias (12) . A máquina deverá estar imobilizada. O arranque acidental pode provocar ferimentos graves.

 **AVISO!** Perigo de esmagamento. Usar luvas de proteção.

Ver fig. A.

#### Montar:

1. Soltar o parafuso de orelhas (17) .
2. Orientar as extremidades da barra uma para a outra, conforme descrito na fig. A.
3. Encaixar as extremidades da barra uma na outra, de forma a que o botão de desbloqueio (16) engate.

**(Nota: se surgirem problemas ao encaixar uma na outra:** rode ligeiramente a barra do aparelho acessório para a frente e para trás ao encaixar. Se necessário, ligar brevemente o motor para colocar o elemento de acoplamento numa outra posição.)

4. Ao puxar pelas extremidades da barra, verifique se o botão de desbloqueio (16) engatou em segurança.

5. Apertar firmemente o parafuso de orelhas (17) .

 **AVISO!** Antes da colocação em funcionamento e regularmente, durante o funcionamento: verifique se o parafuso de orelhas está apertado firmemente para prevenir ferimentos graves.

#### Desmontar:

1. Soltar o parafuso de orelhas (17) .

2. Pressionar o botão de desbloqueio (16) e afastar simultaneamente as extremidades da barra.

### 7.2 Cinta de ombro

 **AVISO!** Utilizar sempre apenas 1 cinta de ombro.

Colocar a cinta de ombro (1) conforme representado e ajustar para um comprimento adaptado à tarefa. Pendurar o gancho com mosquetão da cinta de ombro (1) no ponto de suspensão (5). Desprender depois de terminar o trabalho.

### 7.3 Ligar a máquina, alterar as rotações, desligar

 **AVISO!** Use sempre equipamento de proteção pessoal e óculos de proteção. Não operar sem o acessório montado.

#### LIGAR

1. Segurar firmemente a máquina com ambas as mãos nos punhos (9) e (4). Respeite as instruções contidas no manual de instruções do acessório montado.
2. Pressionar o botão de ativação (6) : o nível de rotações 2 está ativado. Ao pressionar repetidamente poderá alternar entre o nível de rotações 1 e 2.

**Nota: se o passo 3 não for executado no espaço de 5 segundos após o passo 2, a máquina é novamente desativada automaticamente. Neste caso: voltar a executar o passo 2.**

3. Pressionar o bloqueio do botão (7) para dentro e **manter pressionado.**
4. Para ligar, pressionar o botão (8) . As rotações podem ser alteradas, pressionando o gatilho para dentro.

#### DESLIGAR

Soltar o botão (8) . Segurar firmemente a máquina com ambas as mãos e aguardar até a máquina imobilizar totalmente.

**Nota: se continuar a pressionar o bloqueio do botão (7) , poderá voltar a ligar a máquina no interruptor (8) no espaço de 2 minutos (para continuar a trabalhar).**

## 8. Limpar, transportar, armazenar

 **AVISO!** Retirar as baterias (12) . O arranque acidental pode provocar ferimentos graves. A máquina deverá estar imobilizada.

### 8.1 Limpar

Limpar após cada utilização: remova a sujidade e outros resíduos acumulados. Limpe a máquina com um pano seco. Não utilize água

### 8.2 Transportar, armazenar

- Limpar a máquina antes de armazenar.
- Armazenar a máquina num local seco.

## pt PORTUGUÊS

- Certifique-se de que a máquina é mantida fora do alcance de crianças.
- Seja cuidadoso ao transportar o aparelho e tenha em consideração o peso do acessório. Consoante a utilização, utilize a cinta de ombro (1).
- Fixar numa posição segura para transportar.

### 9. Manutenção

 **AVISO!** Retirar as baterias (12). O arranque accidental pode provocar ferimentos graves. A máquina deverá estar imobilizada.

#### 9.1 Manutenção geral

- Antes de cada utilização, verifique se a máquina apresenta peças soltas ou em falta, tais como parafusos e porcas.
- Antes de cada utilização, verificar se a máquina apresenta danos e envelhecimento e, se necessário, solicitar a reparação por parte de uma oficina especializada.
- Aperte corretamente todas as fixações e parafusos.
- **Nunca efetue a manutenção de baterias danificadas.** A manutenção das baterias deverá ser efetuada apenas pelo fabricante ou por pontos de assistência autorizados.

#### 9.2 Lubrificar

Não é necessário lubrificar.

### 10. Problemas

**Ao montar a ferramenta multifuncional sem fio não é possível encaixar as extremidades da barra uma na outra.**

- Ver capítulo 7.1.

**Não é possível voltar a ligar a máquina.**

- Ver capítulo 7.3.

### 11. Acessórios

Utilize apenas baterias e acessórios originais Metabo ou CAS (Cordless Alliance System).

Utilize apenas acessórios que cumpram os requisitos e dados característicos indicados neste manual de instruções.

- A Baterias de diversas capacidades. Compre apenas baterias com a tensão adequada para a sua ferramenta elétrica.
  - 4,0 Ah (LiHD), n.º de pedido: 625367000
  - 5,5 Ah (LiHD), n.º de pedido: 625368000
  - 8,0 Ah (LiHD), n.º de pedido: 625369000 etc.
  - 4,0 Ah (Li-Power), n.º de pedido: 625027000
  - 5,2 Ah (Li-Power), n.º de pedido: 625028000 etc.
- B Carregadores: ASC 55, ASC 145, ASC 145 DUO, etc.
- C Acessório para corta-sebes, MA-HS 50, n.º de pedido: 601726850
- D Acessório para podadora, MA-MS 25, n.º de pedido: 601727850

E Acessório para roçadora, MA-FS 40, n.º de pedido: 601728850

F Extensão da haste, n.º de pedido: 628498000

G Bolsa para ferramentas universal (comprida), n.º de pedido: 626910000

Poderá consultar o programa completo de acessórios em [www.metabo.com](http://www.metabo.com) ou no catálogo.

### 12. Reparações

 As reparações em ferramentas elétricas apenas devem ser efetuadas por electricistas e apenas usando peças sobressalentes originais!

Caso as ferramentas elétricas Metabo necessitem de reparações, dirija-se ao seu representante Metabo. Consulte os endereços em [www.metabo.com](http://www.metabo.com)

Poderá descarregar as listas de peças sobressalentes em [www.metabo.com](http://www.metabo.com)

### 13. Proteção do ambiente

Respeite as determinações nacionais sobre a eliminação ecológica e sobre a reciclagem de máquinas usadas, embalagens e acessórios.

As baterias não podem ser eliminadas através do lixo doméstico! Devolver as baterias avariadas ou usadas ao revendedor Metabo!

Não atirar as baterias para a água.

 Apenas para países da UE: não colocar as ferramentas elétricas no lixo doméstico! De acordo com a diretiva europeia 2012/19/UE sobre equipamentos elétricos e eletrónicos usados, e na conversão ao direito nacional, as ferramentas elétricas usadas devem ser recolhidas em separado e entregues a uma reciclagem ecológica-corrreta.

Antes de eliminar a bateria, descarregue-a na ferramenta elétrica. Proteger os contatos contra curto-circuito (por exemplo, isolar com fita adesiva).

### 14. Dados técnicos

Explicações sobre os dados na página 4.

Reservamo-nos o direito de proceder a alterações relacionadas com o progresso tecnológico.

U = Tensão

m = Peso (com bateria mais pequena, sem cinta de transporte)

Valores medidos determinados de acordo com a EN 62841.

**Nota:** os dados técnicos dependem do acessório montado. Respeitar o manual de instruções do acessório.

Temperatura ambiente admissível durante o funcionamento:

-20 °C até 50 °C (potência limitada no caso de temperaturas abaixo dos 0 °C). Temperatura ambiente permitida em caso de armazenamento: 0 °C até 30 °C.

Temperatura ambiente recomendada ao carregar: 0 °C até 40 °C.

==Corrente contínua

Os dados técnicos indicados são tolerantes (de acordo com os padrões individuais válidos).

# Bruksanvisning i original

## 1. Försäkran om överensstämmelse

Vi försäkrar på eget ansvar att den batteridrivna multifunktionsdrivningen med typ- och serienummer \*1) uppfyller kraven i gällande direktiv \*2) och standarder \*3). Teknisk dokumentation finns hos \*4).

## 2. Föreskriven användning

Denna batteridrivna multifunktionsdrivning används för drivning av Metabo-tillsatser i original med beteckningen MA-...

Arbeta alltid med monterad tillsats. **Beakta bruksanvisningen till tillsatsen.**

Användaren ansvarar själv för skador som orsakas av felaktig användning.

Allmänna föreskrifter om förhindrande av olycksfall samt säkerhetsanvisningar måste följas.

## 3. Allmänna säkerhetsanvisningar



Följ anvisningarna i textavsnitten med den här symbolen för att förebygga personskador och skador på elverkyttet!



**WARNING** – Läs igenom bruksanvisningen för att minska risken för skador.



**WARNING** – Läs alla säkerhetsvarningar, instruktioner, illustrationer och specifikationer som medföljer detta elverkytt. *Fel som uppstår till följd av att instruktionerna nedan inte följts kan orsaka elstöt, brand och/eller allvariga personskador.*

**Spara säkerhetsanvisningar och anvisningar för framtida bruk.**

Se till så att dokumentationen medföljer elverkyttet.

**Restrisker:** Även när verktyget används på ändamålsenligt sätt kan det finnas restrisker. Beakta alla säkerhetsanvisningar och instruktioner.

Möjliga risker:

- Hörselskador om inget lämpligt hörselskydd används.
- Hälsoskador orsakade av vibrationsemissioner om maskinen används under en längre tid eller om den inte manövreras eller underhålls korrekt.

## 4. Särskilda säkerhetsanvisningar

### 4.1 Inledning

- Läs igenom bruksanvisningen noga. Gör dig förtrogen med maskinens reglage och lär dig använda den korrekt.
- Denna maskin får inte användas av barn, av personer med nedsatt fysisk, sensorisk eller mental förmåga, av personer som saknar

erfarenhet av eller kunskap om maskinen eller av personer som inte har läst igenom dessa anvisningar. Lokala regler kan föreskriva en viss minimiålder för användare.

- Håll barn under uppsikt, så att de inte leker med verktyget.
- Använd inte maskinen om det finns personer, i synnerhet barn, eller husdjur i närheten.
- Användaren ansvarar för skador på andra personer eller deras egendom.
- Gör inga ändringar på verktyget.
- Lokala regler kan begränsa produktens användning.

### 4.2 Förberedelser

- Använd alltid stabila, halksäkra skor och långa, slitstarka byxor när du arbetar med maskinen. Använd aldrig maskinen barfota eller med öppna skor. Bär inte löst sittande plagg eller kläder med snören eller remmar som hänger. Använd ansiktsskydd och skyddsglasögon. Använd skyddshandskar.
- Under längre arbetsperioder ska hörselskydd användas. Längre påverkan av buller kan ge hörselskador.

### 4.3 Drift

- Håll ventilationsöppningarna fria från främmande föremål.
- Risk på skador på farliga, rörliga delar. Undvik kontakt med rörliga delar. Vänta tills att alla rörliga delar har stannat helt och ta ut batteripaketet innan du rör delarna.
- Slå från maskinen, ta ut batteripaketet. Se till att alla rörliga delar har stannat i följande fall:
  - När maskinen lämnas utan uppsikt.
  - Innan du inspekterar, rengör eller arbetar på maskinen.
  - Om maskinen börjar vibrera ovanligt starkt.
- Om maskinen börjar vibrera ovanligt starkt ska den omedelbart kontrolleras:
  - Kontrollera om maskinen är skadad.
  - Reparera eller byt ut skadade delar.
  - Se till att alla muttrar, bultar och skruvar är ordentligt åtdragna.
- Vid en olycka eller ett funktionsfel ska du genast slå från maskinen och ta ut batteripaketet.

### 4.4 Underhåll och förvaring

- Underhåll elverkytt och tillbehör omsorgsfullt. Många olyckor orsakas av dåligt skötta elverkytt.
- För att maskinens driftsäkerhet ska kunna säkerställas måste alla muttrar, bultar och skruvar vara ordentligt åtdragna.
- Ta ut batteripaketet och vänta tills alla rörliga delar har stannat innan du genomför inställningar, omriggning, underhåll eller rengöring och när maskinen ska förvaras.

- Utnötta eller skadade delar ska bytas ut av säkerhetsskäl. Använd endast reservdelar och tillbehör i original.

#### 4.5 Använda och hantera batteridrivna maskiner

- Ta ut batteripaketet ur maskinen...
  - ... innan inställningar, ombyggnad, underhåll eller rengöring utförs.
  - ... när användaren lämnar maskinen.
  - ... för omedelbar kontroll om maskinen börjar vibrera mycket starkt.



Skydda batterierna mot fukt!



Skydda batterierna mot brand!

- Använd aldrig trasiga eller deformerade batterier!
- Öppna aldrig batterierna!
- Vidrör eller kortslut aldrig batteripolerna!



Trasiga litiumjonbatterier kan läcka en något sur, brännbar vätska!



Om du får läckande batterivätska på huden, spola direkt med rikliga mängder vatten. Får du batterivätska i ögonen, skölj med rent vatten och sök omedelbart läkarvård!

- Ta ut batteriet ur maskinen om maskinen är defekt.
- Se till att maskinen är frånkopplad när du sätter i batteriet.
- När du tar ut och sätter in batteripaketet ska du hålla fast maskinen så att strömbytarens inte kan aktiveras av misstag.

#### Transport av litiumjonbatterier:

- Frakt av litiumjonbatterier regleras av bestämmelserna för farligt gods (UN 3480 och UN 3481). Fraktdokumentet för litiumjonbatterier ska uppfylla gällande föreskrifter. Kontakta transportföretaget för mer information. Det finns certifierat förpackningsmaterial att få hos Metabo.
- Skicka endast batterier om kåpan är oskadd och det inte sipprar ut någon vätska. Ta ut batteriet ur maskinen för att skicka det. Säkra kontakterna mot kortslutning (isolera t.ex. med tejp).

#### 4.6 Symboler



⊕ Använd endast batteripaket med



✓ samma kapacitet.



⊕ Använd batteripaket med samma



✓ laddningsstatus.

- 5 Upphångningspunkt
- 6 Aktiveringsknapp
- 7 Brytarlås
- 8 Brytare (till/från, inställning av varvtal)
- 9 Handtag
- 10 Batteriskyddsbygel
- 11 Upphångningsögla (för förvaring)
- 12 Batteripaket \*
- 13 Ladd- och signalindikering \*
- 14 Batteriuppläsning
- 15 Laddindikeringsknapp \*
- 16 Uppläsningknapp
- 17 Vingskruv
- 18 Skruvar på handtag

\* beroende på utförande/ingår inte

## 6. Driftstart

### 6.1 Efter uppackning

**⚠ WARNING!** Ta ut batteripaketet (12). Om maskinen startar av misstag kan den orsaka allvarliga personskador.

Fäll batteriskyddsbygeln (10) nedåt tills den hakar fast.

### 6.2 Montera handtaget

**⚠ WARNING!** Ta ut batteripaketet (12). Om maskinen startar av misstag kan den orsaka allvarliga personskador.

Se fig. B:

Montera handtaget i en bekväm position: Montera fast handtaget (4) så som visas på stängens (2) och dra åt skruvarna (18) ordentligt.

**Obs:** Klacken måste gripa in i spåret på stängens undersida.

### 6.3 Batteripaket

Ladda batteriet före användning.  
Ladda batteriet när effekten avtar.

Anvisningar för laddning av batteripaketet finns i bruksanvisningen till Metabo-laddaren.

Batteripaketet har en kapacitets- och signalindikering (13) (beroende på utrustning):

- Tryck på (15)-knappen, så ger lysdioderna (13) laddindikering.
- Om en LED-lampa blinkar, så är batteriet nästan urladdat och kräver laddning igen.

### Sätta i/ta ut batteripaketet

**⚠ WARNING!** Innan du tar ut batteripaketet: slå från maskinen och vänta tills motorn står stilla.

**Isättning:** Skjut in batteripaketet (12) tills det låses på plats.

**Uttagning:** Tryck på knappen för uppläsning av batteripaketet (14) och ta ut batteripaketet (12).

## 5. Översikt

Se sida 2 och 3.

- 1 Axelrem\*
- 2 Stång
- 3 Stegbegränsare (använd inte som handtag)
- 4 Handtag

## 7. Användning

### 7.1 Montera/demontera tillsats eller förlängningsstång

 **WARNING!** Före alla omriggningsarbeten: slå från maskinen och ta bort batteripaketet (12). Maskinen måste stå stilla. Om maskinen startar av misstag kan den orsaka allvarliga personskador.

 **WARNING!** Klämrisk. Använd arbetshandskar. Se fig. A.

#### Montering:

1. Lossa vingskruven (17).
2. Rikta in stängändarna mot varandra så som visas i fig. A.
3. För ihop stängens ändrar så att upplåsningsknappen (16) hakar fast.  
**(Observera: Om det uppstår problem när du för ihop stängens ändrar: Vrid stängens påbyggnadsenheten fram och tillbaka lätt när du sätter in den. Starta motorn en kort stund vid behov så att kopplingselementet flyttas till en annan position)**
4. Kontrollera att upplåsningsknappen (16) har hakat fast ordentligt genom att dra i stängens ändrar.
5. Dra åt vingskruven (17).

 **WARNING!** Före driftsättning och regelbundet under drift: Kontrollera att vingskruven är ordentligt åtdragen för att undvika allvarliga skador.

#### Demontering:

1. Lossa vingskruven (17).
2. Tryck in upplåsningsknappen (16) och dra samtidigt isär stängens ändrar.

### 7.2 Axelrem

 **WARNING!** Använd alltid endast 1 axelrem. Sätt på axelremmen (1) så som visas och anpassa längden till arbetsuppgiften. Haka fast axelremmens (1) karbinkrok i upphängningspunkten (5). Haka ur den efter avslutat arbete.

### 7.3 Slå på maskinen, ändra varvtal, slå från

 **WARNING!** Använd personlig skyddsutrustning och alltid skyddsglasögon. Arbeta aldrig utan monterad tillsats.

#### PÅSLAGNING

1. Håll maskinen ordentligt med båda händerna från handtagen (9) och (4). Beakta bruksanvisningen till den monterade tillsatsen.
2. Tryck på aktiveringsknappen (6): varvtalssteg 2 har aktiverats. Tryck flera gånger för att växla mellan varvtalssteg 1 och 2.

**Obs: Om steg 3 inte utförs inom 5 sekunder efter steg 2 avaktiveras maskinen automatiskt. I detta fall måste steg 2 utföras igen.**

3. Tryck in kontaktlåset (7) och **håll det intryckt**.
4. Tryck på brytaren (8) för att slå på maskinen. Du ändrar varvtal genom att trycka in strömbrytaren.

## FRÅNSLAGNING

Släpp brytaren (8). Håll fast maskinen ordentligt med båda händerna från handtagen och vänta tills maskinen har stannat helt.

**Obs: Om kontaktlåset (7) fortfarande hålls intryckt kan maskinen slås på igen inom 2 minuter med brytaren (8) (för fortsatt arbete).**

## 8. Rengöring, transport, förvaring

 **WARNING!** Ta ut batteripaketet (12). Om maskinen startar av misstag kan den orsaka allvarliga personskador. Maskinen måste stå stilla.

### 8.1 Rengöring

Efter varje användning: avlägsna smuts och andra avlagringar. Rengör maskinen med en torr trasa. Använd inte vatten.

### 8.2 Transport, förvaring

- Rengör maskinen innan den ska förvaras.
- Förvara maskinen på en torr plats.
- Förvara maskinen utom räckhåll för barn.
- Var försiktig när du bär maskinen och beakta tillsatsens vikt. För vissa arbetsuppgifter ska du använda axelremmen (1).
- Säkra i säkert läge för transport.

## 9. Underhåll

 **WARNING!** Ta ut batteripaketet (12). Om maskinen startar av misstag kan den orsaka allvarliga personskador. Maskinen måste stå stilla.

### 9.1 Allmänt underhåll

- Kontrollera före varje användning om delar som skruvar och muttrar är skadade, saknas eller sitter löst.
- Kontrollera om maskinen är skadad eller har åldrats före varje användning och lämna in så fall in den för reparation på en verkstad.
- Dra åt alla fästdon och skruvar ordentligt.
- **Underhåll aldrig skadade batteripaket.** Service på batterier får endast utföras av tillverkaren eller auktoriserade tjänsteleverantörer.

### 9.2 Smörjning

Ingen smörjning krävs.

## 10. Problem

**Stängändarna kan inte skjutas in i varandra vid montering av den batteridrivna multifunktionsdrivningen.**

- Se kapitlet 7.1.

**Maskinen kan inte startas om.**

- Se kapitlet 7.3.



## 11. Tillbehör

Använd endast Metabo- eller CAS-batteripaket (Cordless Alliance System) och tillbehör i original.

Använd endast tillbehör som uppfyller kraven och specifikationerna i den här bruksanvisningen.

- A Batterier med olika kapacitet. Köp bara batterier som har samma spänning som ditt eget elverktyg.  
4,0 Ah (LiHD), best.nr: 625367000  
5,5 Ah (LiHD), best.nr: 625368000  
8,0 Ah (LiHD), best.nr: 625369000  
osv.  
4,0 Ah (Li-Power), best.nr: 625027000  
5,2 Ah (Li-Power), best.nr: 625028000  
osv.
- B Laddare: ASC 55, ASC 145, ASC 145 DUO, etc.
- C Tillsats till häcksax, MA-HS 50, best.nr: 601726850
- D Tillsats till stamkvistare, MA-MS 25, best.nr: 601727850
- E Tillsats till grästrimmer, MA-FS 40, best.nr: 601728850
- F Skaffförlängning, best.nr: 628498000
- G Universalverkygsväska (lång), best.nr: 626910000

Ett komplett tillbehörssortiment hittar du på [www.metabo.com](http://www.metabo.com) eller i katalogen.

## 12. Reparation



Reparation av elverktyg får endast utföras av behörig elektriker och endast med originalreservdelar!

Metabo-elverktyg som behöver repareras ska skickas till din Metabo-återförsäljare. För adresser, se [www.metabo.com](http://www.metabo.com).

Du kan hämta reservdelslistor på [www.metabo.com](http://www.metabo.com).

## 13. Miljöskydd

Följ nationella miljöföreskrifter för omhändertagande och återvinning av uttjänta maskiner, förpackningar och tillbehör.

Släng inte batterier i hushållssoporna! Lärna tillbaka trasiga eller uttjänta batterier till Metabo-återförsäljaren!

Släng aldrig batterier i vatten.



Gäller endast för EU-länder: Släng inte uttjänta elverktyg i hushållssoporna! Enligt Europaparlamentets och rådets direktiv 2012/19/EU om avfall som utgörs av eller innehåller elektriska eller elektroniska produkter och dess införlivande i den nationella lagstiftningen ska elektriska verktyg samlas in separat och återvinnas på ett miljövänligt sätt.

Ladda ur batteriet i elverktyget före återvinning. Säkra kontakterna mot kortslutning (isolera t.ex. med tejp).

## 14. Tekniska data

Förklaringar till uppgifterna finns på sida 4.

Förbehåll för tekniska ändringar.

U = spänning  
m = vikt (med minsta batteripaketet, utan bärrem)

Mätvärden uppmätta enligt EN 62841.

Obs: Tekniska data är beroende på den monterade tillsatsen. Beakta bruksanvisningen till tillsatsen.

Tillåten omgivningstemperatur under drift: -20 °C till 50 °C (begränsad prestanda i temperaturer under 0 °C). Tillåten omgivningstemperatur vid lagring: 0 °C till 30 °C

Rekommenderad omgivningstemperatur vid laddning: 0 °C till 40 °C.

== Likström

I de tekniska specifikationerna ovan tas även hänsyn till toleranserna (motsvarande respektive gällande standard).

# Alkuperäiset ohjeet

## 1. Vaatimustenmukaisuusvakuutus

Vakuutamme yksinomaisella vastuullamme, että tämä akkukäyttöinen monitoimilaite, merkitty tyyppitunnuksella ja sarjanumerolla \*1), vastaa direktiivien \*2) ja standardien \*3) kaikkia asiaankuuluvia määräyksiä. Teknisten asiakirjojen säilytyspaikka \*4).

## 2. Määräystenmukainen käyttö

Tämä akkukäyttöinen monitoimilaite on tarkoitettu koneistoksi alkuperäisten MA-alkuisten Metabolisälaitteiden kanssa.

Käytä ainoastaan kiinnitettyllä lisälaitteilla.  
**Lisälaitteen käyttöohje on huomioitava.**

Määrittysten vastaisesta käytöstä aiheutuvista vaurioista vastaa ainoastaan käyttäjä.

Yleisesti hyväksytyjä tapaturmantorjuntamääräyksiä ja turvallisuusohjeita on noudatettava.

## 3. Yleiset turvallisuusohjeet



Ota huomioon tällä symbolilla merkityt tekstikohdat suojataksesi itsesi ja sähkötyökalsi!



**VAROITUS** – Lue käyttöohjeet loukkaantumisvaaran minimoimiseksi.



**VAROITUS** – Lue kaikki tämän sähkötyökalan mukana toimitetut turvallisuusohjeet, muut ohjeet, kuvat ja tekniset tiedot. *Alla esitettyjen ohjeiden noudattamisen laiminlyönti voi aiheuttaa sähköiskun, tulipalon ja/tai vakavia tapaturmia.*

**Säilytä kaikki turvallisuusohjeet ja muut ohjeet huolellisesti tulevaa käyttöä varten.**

Luovuta sähkötyökalu edelleen vain yhdessä näiden asiakirjojen kanssa.

**Jäännösriskit:** Jäännösriskejä voi aiheutua koneella työskennellessä myös, kun sitä käytetään määritysten mukaisesti. Huomioi kaikki turvallisuusohjeet ja muut ohjeet.

Mahdolliset vaarat:

- Kuulovammat, jos ei käytetä soveltuvia kuulonsuojaimia.
- Terveyshaitat, jotka aiheutuvat tärinästä, jos konetta käytetään pitkäkestoisesti tai sitä ei ohjata tai huolleta oikein.

## 4. Erityiset turvallisuusohjeet

### 4.1 Johdanto

- Lue käyttöohje huolellisesti läpi. Tutustu koneen käyttöosiin ja virheettömään käyttöön.

- Älä anna lasten tai henkilöiden, joilla on psyykkisiä, fyysisiä tai aistirajoitteita, tai joilta puuttuu kokemusta ja/tai tietoa, tai henkilöiden, jotka eivät ole tutustuneet näihin ohjeisiin, käyttää tätä konetta. Paikallisissa määräyksissä voi olla käyttäjän ikää koskevia rajoituksia.
- Huolehdi siitä, että lapset eivät pääse leikkimään laitteella.
- Älä käytä konetta, jos läheisyydessä on henkilöitä, erityisesti lapsia tai kotieläimiä.
- Käyttäjää vastaa muille henkilöille aiheutuvista tapaturmista tai heidän omaisuudelleen aiheutuvista vahingoista.
- Älä tee mitään muutoksia laitteeseen.
- Maakohtaiset asetukset voiva rajoittaa koneen käyttöä.

### 4.2 Valmistelut

- Pidä aina konetta käyttäessäsi tukevia, liukumattomia kenkiä ja pitkälahkeisia, kestäviä housuja. Älä käytä konetta paljain jaloin tai avonaisilla kengillä. Älä käytä liian löysiä vaatteita tai vaatteita, joissa on nyröjä ja nauhoja. Käytä aina kasvosuojaa ja suojalaseja. Käytä suojakäsineitä.
- Pitkään työskennellessä on käytettävä kuulonsuojaimia. Pitkään jatkuva korkea melutaso saattaa aiheuttaa kuulovaurioita.

### 4.3 Käyttö

- Älä tuki tuuletusaukkoja millään esineillä.
- Liikkuvat osat aiheuttavat vaaran. Älä koske liikkuviin osiin. Ennen koskettamista kaikkien osien pitää olla pysähtyneenä ja akun irrotettuna.
- Sammuta kone ja poista akku. Varmista, että kaikki liikkuvat osat ovat pysähtyneet:
  - kun jätät koneen valvomatta.
  - ennen kuin tarkastat ja puhdistat koneen tai teet töitä sen parissa.
  - kun kone alkaa tärästä epätavallisen voimakkaasti.
- Jos kone alkaa tärästä epätavallisen voimakkaasti, on välittömästi tarkastettava, että
  - siinä ei ole vaurioita
  - vahingoittuneet osat on vaihdettava tai korjattava
  - että kaikki mutterit, pultit ja ruuvit on ruuvattu tiukkaan kiinni.
- Jos tapahtuu onnettomuus tai ilmenee käyttöhäiriö kytke kone välittömästi pois päältä ja irrota akut.

### 4.4 Huolto ja säilytys

- Pidä sähkötyökalut ja tarvikkeet hyvässä kunnossa. Monet tapaturmat johtuvat huonosti huolletuista sähkötyökaluista.
- Kaikkien muttereiden, pulttien ja ruuvien on oltava aina kunnolla kiristettyjä, jotta varmistetaan, että kone on turvallisessa käyttötilassa.

- Irrota akku koneesta, odota, kunnes kaikki liikkuvat osat ovat pysähtyneet, ennen kuin teet mitään säätö-, varustelu-, huolto- tai puhdistustöitä, tai kun viet koneen säilytykseen.
- Vaihda turvallisuusyistä kuluneet tai vahingoittuneet osat. Käytä vain alkuperäisiä varaosia ja lisävarusteita.

#### 4.5 Akkukäyttöisten koneiden käyttö ja käsittely

- Akkujen poisto koneesta...
  - ...ennen säätöjen tekemistä, käyttötarvikkeen vaihtoa, huoltoa tai puhdistusta.
  - ...kun poistut koneen luota.
  - ...välitöntä tarkastusta varten, jos kone alkaa liiallisesti tärinästä.



Suojaa akut kosteudelta!



Älä altista akkuja tulelle!

- Älä käytä viallisia tai väänntyneitä akkuja!
- Älä avaa akkuja!
- Älä koske akun koskettimiin äläkä oikosulje niitä!



Viallisesta litiumioniakusta voi valua ulos lievästi happopitoista, palavaa nestettä!



Jos akkunestettä valuu ulos ja sitä joutuu iholle, huuhtelee heti runsaalla vedellä. Jos akkunestettä joutuu silmiin, pese puhtaalla vedellä ja hakeudu välittömästi lääkärin hoitoon!

- Poista akku viallisesta koneesta.
- Varmista, että kone on pois päältä, kun laitat akun paikalleen.
- Pidä konetta akkua poistaessasi tai paikalleen asettaessasi kädessä siten, että virtakosketinta ei voi painaa vahingossa.

#### Litiumioniakkujen kuljetus:

- Litiumioniakkujen lähettämiseen sovelletaan vaarallisten aineiden kuljetusta koskevaa lainsäädäntöä (UN 3480 ja UN 3481). Ota selvää voimassa olevista määräyksistä, kun lähetät litiumioniakkuja. Kysy tarvittaessa neuvoa kuljetusyritykseltä. Sertifioidun pakkauksen voit hankkia Metabolta.
- Lähetä akku vain, kun kotelo on ehjä eikä nestettä valu ulos. Ota akku koneesta lähetettäväksi. Varmista koskettimet oikosululta (esim. eristä teipillä).

#### 4.6 Symbolit



Käytä ainoastaan akkuja samalla kapasiteetilla.



Käytä akkuja yhtenäisellä lataustasolla.



## 5. Yleiskuva

Katso sivut 2 ja 3.

- 1 Olkahihna \*

- 2 Varsi
- 3 Askelrajoitin (älä käytä kahvana)
- 4 Kahva
- 5 Kiinnityspiste
- 6 Aktivointipainike
- 7 Kytkenätlukitsin
- 8 Kytkin (päälle-/poiskytkentä, kierrosnopeuden säätö)
- 9 Kahva
- 10 Akun suojakahva
- 11 Ripustusreikä (säilytykseen)
- 12 Akku/akut \*
- 13 Kapasiteetti- ja signaalinäyttö \*
- 14 Akun lukituksen avauspainike
- 15 Kapasiteettinäytön painike \*
- 16 Lukituksen vapautuspainike
- 17 Siipiruuvi
- 18 Kahvan ruuvit

\* riippuu varustuksesta / ei kuulu toimituksen sisältöön

## 6. Käyttöönotto

### 6.1 Pakkauksesta oton jälkeen



**VAROITUS!** Poista akku (12). Tahaton käynnistyminen voi aiheuttaa vakavia loukkaantumisia.

Käännä akun suojakahva (10) taakse, niin että se lukkiutuu.

### 6.2 Kahvan kiinnitys



**VAROITUS!** Poista akku (12). Tahaton käynnistyminen voi aiheuttaa vakavia loukkaantumisia.

Katso kuva B:

Kahvan asettaminen mukavaan asentoon: kiinnitä kahva (4) kuvan mukaisesti varteen (2) ja kiristä ruuvit (18) huolellisesti.

**Huomautus:** nokan on asetettava varren alapuolen uraan.

### 6.3 Akku

Lataa akku ennen käyttöä.

Lataa akku uudelleen sen tehon laskiessa.

Akun latausohjeet löydät Metabo-laturin käyttöohjeesta.

Akuissa on kapasiteetti- ja signaalinäyttö (13) (varustuksesta riippuvainen):

- Paina painiketta (15), jolloin varaustila näytetään LED-valoilla (13).
- Jos jokin LED-valo vilkkuu, akku on lähes tyhjä ja se on jälleen ladattava.

### Akkujen asentaminen, irrottaminen



**VAROITUS!** Ennen akun irrottamista: Kytke kone pois päältä ja odota niin kauan, että moottori on pysähtynyt.

**Liittäminen:** Työnnä akku (12) lukittumiseen asti sisään.

**Irrottaminen:** Paina akun lukituksen avauspainiketta (14) ja vedä akku (12) ulos.

## 7. Käyttö

### 7.1 Lisälaitteen tai jatkovarren kiinnittäminen/irrottaminen

 **VAROITUS!** Kytke laite pois päältä ja poista akut (12) ennen kaikkia varustustoita. Koneen on oltava pysähtyneenä. Tahaton käynnistyminen voi aiheuttaa vakavia loukkaantumisia.

 **VAROITUS!** Puristumisvaara. Käytä suojakäsineitä.

Katso kuva A.

#### Kokoaminen:

1. Avaa siipiruuvi (17).
2. Aseta varsin päät vastakkain kuvan A mukaisesti.
3. Työnnä tangon päät sisäkkäin, niin että vapautusnuppi (16) lukittuu kiinni. (**Huomautus: Jos sisääntyöntämisessä esiintyy ongelmia:** Käännä lisälaitteen vartta sisään työntäessä hieman edestakaisin. Käynnistä moottori lyhyesti tarvittaessa, jotta saat liitoselementin toiseen asentoon.)
4. Tarkasta molempia varren päitä vetämällä, että lukituksen vapautuspainike (16) on kiinnittynyt kunnolla.
5. Kiristä siipiruuvi (17).

 **VAROITUS!** Ennen käyttöönottoa ja säännöllisesti käytön aikana: tarkasta, että siipiruuvi on kiristetty kunnolla vakavien loukkaantumisten välttämiseksi.

#### Purkaminen:

1. Avaa siipiruuvi (17).
2. Paina vapautusnuppia (16) ja vedä samalla tangon päät irti toisistaan.

### 7.2 Olkahihna

 **VAROITUS!** Käytä aina vain yhtä (1) olkahihnaa.

Aseta olkahihna (1) kuvan mukaan paikalleen ja säädä se oikeaan pituuteen työtehtävän mukaan. Kiinnitä olkahihnan (1) karbiinihaka kiinnityspisteeseen (5). Irrota työtehtävän jälkeen.

### 7.3 Koneen päällekytkeminen, kierrosluvun muuttaminen, sammuttaminen

 **VAROITUS!** Käytä henkilökohtaisia suojarusteita ja aina suojalaseja. Älä käytä ilman kiinnitettyä lisälaitetta.

#### PÄÄLLEKYTKEMINEN

1. Pidä konetta tukevasti paikoillaan molemmin käsin kahvasta (9) ja kahvasta (4). Noudata kiinnitetyn lisälaitteen käyttöohjeen ohjeita.
2. Paina aktivointipainiketta (6): kierroslukutaso 2 on aktivoitu. Toistuvalla painamisella voidaan vaihtaa kierroslukutasojen 1 ja 2 väliä.

**Huomautus: Jos vaihetta 3 ei suoriteta 5 sekunnin kuluttua vaiheen 2 jälkeen, kone**

**deaktivoidaan automaattisesti. Tässä tapauksessa toista vaihe 2.**

3. Paina kytkentälukitsin (7) sisään ja **pidä painettuna.**
4. Paina päälle kytkemiseksi kytkintä (8). Kierroslukua voidaan muuttaa painamalla.

#### SAMMUTTAMINEN

Vapauta kytkin (8). Pidä molemmin käsin tukevasti kiinni ja odota, kunnes kone on täysin pysähtynyt.

**Huomautus: Jos kytkentälukitsinta (7) painetaan edelleen, kone voidaan kytkeä uudelleen päälle 2 minuutin sisällä painikkeesta (8) (työn jatkamiseksi).**

## 8. Puhdistus, kuljetus, säilytys

 **VAROITUS!** Poista akku (12). Tahaton käynnistyminen voi aiheuttaa vakavia loukkaantumisia. Koneen on oltava pysähtyneenä.

### 8.1 Puhdistus

Jokaisen käyttökerran jälkeen: Poista liat ja muut saostumat. Puhdista kone kuivalla liinalla. Älä käytä vettä.

### 8.2 Kuljetus, säilytys

- Puhdista kone ennen säilytykseen siirtämistä.
- Säilytä kone kuivassa paikassa.
- Varmista, lapset eivät pääse koneen lähelle.
- Ole varovainen laitetta kantaessa ja huomioi lisälaitteen paino. Käytä olkahihnaa (1) käyttötavasta riippuen.
- Kiinnitä kuljetusta varten turvalliseen paikkaan.

## 9. Huolto

 **VAROITUS!** Poista akku (12). Tahaton käynnistyminen voi aiheuttaa vakavia loukkaantumisia. Koneen on oltava pysähtyneenä.

### 9.1 Yleinen huolto

- Tarkasta kone aina ennen käyttöä vaurioituneiden, puuttuvien tai irrallisten osien, kuten ruuvien ja muttereiden, varalta.
- Tarkasta kone ennen jokaista käyttökertaa vaurioiden ja vanhenemisen varalta ja anna tarvittaessa ammattihuoltoliikkeen korjata se.
- Kiristä kaikki kiinnitykset ja ruuvit tiukkaan.
- **Älä missään tapauksessa yritä itse korjata vaurioituneita akkuja.** Akkuja saa huoltaa vain valmistaja tai valtuutettu huoltopiste.

### 9.2 Voitelu

Voitelua ei tarvita.

## 10. Ongelmat

**Akkukäyttöiseen monitoimilaitteeseen kiinnitettäessä varsin päitä ei saa työnnettyä sisäkkäin.**

- Katso luku 7.1.

**Kone ei käynnisty uudelleen.**

- Katso luku 7.3.

## 11. Lisävarusteet

Käytä vain alkuperäisiä Metabo- tai CAS- (Cordless Alliance System) akkuja ja lisävarusteita.

Käytä vain sellaisia lisätarvikkeita, jotka täyttävät tässä käyttöoppaassa ilmoitetut vaatimukset ja ominaistiedot.

- A Kapasiteetiltaan erilaiset akut. Osta vain sellaisia akkuja, joiden jännite on sähkötyökaluusi sopiva.  
4,0 Ah (LiHD), tilausno: 625367000  
5,5 Ah (LiHD), tilausno: 625368000  
8,0 Ah (LiHD), tilausno: 625369000  
ym.
  - 4,0 Ah (Li-Power), tilausno: 625027000  
5,2 Ah (Li-Power), tilausno: 625028000  
ym.
  - B Laturit: ASC 55, ASC 145, ASC 145 DUO jne.
  - C Lisälaitte pensasleikkuri, MA-HS 50, tilausno: 601726850
  - D Lisälaitte oksasaha, MA-MS 25, tilausno: 601727850
  - E Lisälaitte harjaleikkuri, MA-FS 40, tilausno: 601728850
  - F Varren pidennys, tilausno: 628498000
  - G Työkalukassi (pitkä), tilausno: 626910000
- Lisätarvikkeiden täydellisen valikoiman löydät osoitteesta [www.metabo.com](http://www.metabo.com) tai luettelosta.

## 12. Korjaus

 Sähkötyökalujen korjaustöitä saavat suorittaa ainoastaan sähköalan ammattilaiset ja vain alkuperäisiä varaosia käyttäen!

Jos Metabo-sähkötyökalusi tarvitsevat korjausta, ota yhteyttä Metabo-edustajaan. Katso osoitteet osoitteesta [www.metabo.com](http://www.metabo.com).

Varaosaluettelot voit ladata osoitteesta [www.metabo.com](http://www.metabo.com).

## 13. Ympäristönsuojelu

Noudata käytöstä poistettujen koneiden, pakkausten ja lisätarvikkeiden ympäristöystävällistä hävittämistä ja kierrätystä koskevia kansallisia määräyksiä.

Akkuja ei saa hävittää talousjätteen mukana! Palauta vialliset tai käytöstä poistetut akut Metabomyyjälle!

Älä heitä akkuja veteen.

 Vain EU-maille: Älä hävitä sähkötyökaluja kotitalousjätteiden mukana! Sähkö- ja elektroniikkalaiteromua koskevan EU-direktiivin 2012/19/EU ja sen kansallisen täytäntöönpanon mukaan käytetyt sähkötyökalut on kerättävä erikseen ja toimitettava ympäristöä säästävään kierrätykseen.

Ennen kuin viet akun kierrätyspisteeseen, tyhjennä akun lataus sähkötyökalussa. Varmista koskettimet oikosululta (esim. eristä teipillä).

## 14. Tekniset tiedot

Selitykset sivulla 4 annetuille tiedoille.

Pidätämme oikeuden tehdä teknisen kehityksen vaatimia muutoksia.

U = jännite  
m = paino (pienimmän akun kanssa, ilman kantohihnaa)

Mittausarvot ilmoitettu EN 62841 mukaan.

**Huomautus:** Tekniset tiedot riippuvat kiinnitetystä lisälaitteesta. Huomioi lisälaitteen käyttöohje.

Sallittu ympäristön lämpötila käytettäessä: -20 °C ... +50 °C (rajoitettu teho alle 0 °C lämpötiloissa). Sallittu ympäristön lämpötila varastoitaessa: 0 °C ... 30 °C.

Suosittelu ympäristön lämpötila ladattaessa: 0 °C ... 40 °C.

--- Tasavirta

Annetut tekniset tiedot ovat toleranssien mukaisia (vastaavat kyseisiä voimassa olevia standardeja).

# Original bruksanvisning

## 1. Samsvarserklæring

Vi erklærer på eget ansvar at dette batteridrevet multifunksjonsdrevet, identifisert med type- og serienummer \*1), overholder alle relevante bestemmelser i direktivene \*2) og standardene \*3). Teknisk dokumentasjon hos \*4).

## 2. Forskriftsmessig bruk

Dette multifunksjonsdrevet er ment for drift av originale Metabo-redskaper med betegnelsene MA-...

Skal kun brukes sammen med montert redskap. **Bruksanvisningen for redskapet må følges.**

Bruker er alene ansvarlig for skader som måtte oppstå pga. ikke-forskriftsmessig bruk.

Generelt gjeldende arbeidsmiljøforskrifter og sikkerhetsinformasjon må overholdes.

## 3. Generelle sikkerhetsanvisninger



For din egen sikkerhet og for å beskytte det elektriske verktøyet, er det viktig at du etterkommer anvisningene i tekster som er merket med dette symbolet!



**ADVARSEL** – Les bruksanvisningen for å minimere skaderisikoen.



**ADVARSEL Les gjennom alle sikkerhetsanvisninger, instruksjer, illustrasjoner og tekniske data som følger med dette elektriske verktøyet.** *Manglende overholdelse av anvisningene nedenfor kan medføre elektrisk støt, brann og/eller alvorlige personskader.*

**Oppbevar all sikkerhetsinformasjon og alle anvisninger for fremtidig bruk.**

Lån bare ut elektroverktøyet ditt sammen med disse dokumentene.

**Restrisiko:** Også når produktet brukes etter forskriftene vil det finnes restrisiko. Les gjennom all sikkerhetsinformasjon og alle anvisninger.

Mulige farer:

- Hørselskader hvis det ikke brukes egnet hørselsvern.
- Helsekader på grunn av vibrasjonsutslipp dersom maskinen brukes over lengre tid eller ikke føres og vedlikeholdes på riktig måte.

## 4. Spesielle sikkerhetsanvisninger

### 4.1 Innføring

- Les nøye gjennom bruksanvisningen. Gjør deg kjent med Betjeningsselementene og med riktig bruk av maskinen.

- Pass på at maskinen ikke brukes av barn, personer med reduserte fysiske eller psykiske evner eller manglende erfaring og/eller kunnskap, eller personer som ikke er kjent med denne bruksanvisningen. Lokale forskrifter kan eventuelt regulere brukers alder.
- Barn skal holdes under oppsyn for å unngå at de leker med maskinen.
- Ikke bruk maskinen hvis det er personer, spesielt barn, eller husdyr i nærheten.
- Bruker er ansvarlig for skader på personer eller eiendom.
- Foreta ingen endringer på apparatet.
- Nasjonale forskrifter kan evt. begrense bruken av utstyret.

### 4.2 Forberedelse

- Bruk alltid solide sko og lange, solide bukser når du bruker maskinen. Ikke betjen maskinen barfott eller med åpne sko. Bruk ikke løst sittende klær eller klær med løse snorer og bånd. Bruk ansiktbeskyttelse eller vernebriller. Bruk vernehansker.
- Bruk hørselsvern ved lengre arbeidsøkter. Lengre tids påvirkning av høye støynivåer kan føre til hørselskader.

### 4.3 Bruk

- Hold fremmedlegemer borte fra luftåpningene.
- Fare fra deler som roterer. Ta aldri på deler i bevegelse. Før du tar på maskinen må alle deler ha stanset og batteriet være tatt ut.
- Skru av maskinen, ta ut batteriet(-ene). Forsikre deg om at alle bevegelige deler har stoppet helt:
  - når maskinen ikke er under tilsyn;
  - før du kontrollerer maskinen, før rengjøring eller reparasjoner;
  - hvis maskinen begynner å vibrere sterkt.
- Hvis maskinen begynner å vibrere uvanlig kraftig, må den kontrolleres omgående:
  - se etter skader;
  - skift eller reparer skadede deler;
  - sørg for at alle muttere, bolter og skruer er strammet godt.
- Ved ulykke eller driftsfeil skal maskinen slås av og batteriene tas ut.

### 4.4 Vedlikehold og oppbevaring

- Vær nøye med vedlikeholdet av elektroverktøyet og tilbehøret. Dårlig vedlikeholdte elektroverktøy er årsaken til mange uhell.
- Alle muttere, bolter og skruer må alltid være strammet godt for å sikre at maskinen er i en sikker driftstilstand.
- Ta batteriene ut av maskinen og vent til alle bevegelige deler har stanset før du gjør noen form for innstillinger, omstillinger, rengjøring eller vedlikehold eller du legger den bort for lagring.



 **ADVARSEL!** Klemfare. Bruk vernehansker.  
Se fig. A.

### Montere:

1. Løsne vingeskruen (17) .
2. Rett stangendene mot hverandre, som vist i fig. A.
3. Skyv endene på stengene inn i hverandre, slik at utløsertasten (16) går i inngrep.  
**(Merknad: Hvis det oppstår problemer mens stengene skyves inn i hverandre:** Drei stangen på monteringsredskapet litt frem og tilbake mens du skyver den inn. Slå ev. motoren kort på for å sette koblingselementet i en annen posisjon.)
4. Trekk i stangendene for å kontrollere at utløsertasten (16) er gått sikkert i inngrep.
5. Stram vingeskruen (17) .

 **ADVARSEL!** Før start og regelmessig under driften: Kontroller at vingeskruen er godt strammet for å forebygge alvorlige personskader.

### Demontering:

1. Løsne vingeskruen (17) .
2. Trykk på utløserknappen (16) samtidig som du trekker stang-endene fra hverandre.

### 7.2 Skulderstropp

 **ADVARSEL!** Bruk kun 1 skulderstropp.

Fest skulderstroppen (1) som vist, og still den inn på en lengde som passer til arbeidsoppgaven. Hekt karabinkroken på skulderstroppen (1) inn i opphengspunktet (5) . Hekt den av igjen når arbeidet er ferdig.

### 7.3 Slå maskinen på, endre turtall, slå maskinen av

 **ADVARSEL!** Bruk personlig verneutstyr og husk alltid å bruke vernebriller. Må ikke brukes uten montert redskap.

#### SLÅ PÅ

1. Hold maskinen godt fast med begge hendene på håndtak (9) og håndtak (4). Følg anvisningene i bruksanvisningen til det redskapet som er i bruk.
2. Trykk på aktiveringsknappen (6) : Turtallstrinn 2 er aktivert. Ved å trykke gjentatte ganger kan du skifte mellom turtallstrinn 1 og 2.

**Merknad: Hvis trinn 3 ikke aktiveres innen 5 sekunder etter trinn 2, deaktiveres maskinen igjen automatisk. I så fall: utfør trinn 2 på nytt.**

3. Trykk inn sperreknappen (7) **og hold den inne.**
4. Trykk inn bryteren (8) for å slå på. Hastigheten forandres ved å trykke.

#### SLÅ AV

Slipp bryteren (8) . Hold maskinen godt fast med begge hender, og vent til den har stanset helt.

**Merknad: Hvis du holder sperreknappen (7) inntrykket, kan du slå maskinen på igjen med bryteren (8) innen 2 minutter igjen (for å fortsette arbeidet).**

## 8. Rengjøring, transport og oppbevaring

 **ADVARSEL!** Ta ut batteripakken (12) . Uønsket start kan forårsake store skader. Maskinen må stå stille.

### 8.1 Rengjøring

Gjør den ren etter hver gangs bruk: Fjern smuss og annet som har festet seg. Rengjør maskinen med en tørr klut. Ikke bruk vann

### 8.2 Transport og oppbevaring

- Gjør maskinen ren før den lagres.
- Maskinen skal oppbevares på et tørt sted.
- Forsikre deg om at barn ikke kan komme i nærheten av maskinen.
- Vær forsiktig når du bærer maskinen, og ta hensyn til vekten på redskapet. Bruk skulderstropp (1) , alt etter anvendelse.
- Festes i en sikker stilling for transport.

## 9. Vedlikehold

 **ADVARSEL!** Ta ut batteripakken (12) . Uønsket start kan forårsake store skader. Maskinen må stå stille.

### 9.1 Generelt vedlikehold

- Kontroller maskinen før hver bruk med tanke på skadede, manglende eller løse deler, som skruer, muttere.
- Før hver gangs bruk skal maskinen kontrolleres for skade og slitasje og eventuelt settes i stand på et fagverksted.
- Trekk alle fester og skruer godt til.
- **Gjør aldri vedlikehold på skadede batterier.** Service på batterier skal alltid utføres av produsenten eller godkjente forhandlere.

### 9.2 Smøring

Smøring er ikke nødvendig.

## 10. Problemer

**Stengene lar seg ikke skyves inn i hverandre når man vil sette de på det batteridrevne multifunksjonsdrevet.**

- Se kapittel 7.1.

**Kan ikke slå maskinen på igjen.**

- Se kapittel 7.3.

## 11. Tilbehør

Bruk kun original Metabo- eller CAS- (Cordless Alliance System) batterier og tilbehør.

Bruk kun tilbehør som oppfyller kravene og spesifikasjonene som angis i denne bruksanvisningen.

A Batterier med ulik kapasitet. Kjøp bare batterier i en spenningsklasse som passer til ditt elektriske verktøy.



4,0 Ah (LiHD), best.nr.: 625367000

5,5 Ah (LiHD), best.nr.: 625368000

8,0 Ah (LiHD), best.nr.: 625369000

osv.

4,0 Ah (Li-Power), best.nr.: 625027000

5,2 Ah (Li-Power), best.nr.: 625028000

osv.

B Ladere: ASC 55, ASC 145, ASC 145 DUO osv.

C Hekkesaks-redskap, MA-HS 50, best.nr.:

601726850

D Greinkutter-redskap, MA-MS 25, best.nr.:

601727850

E Kantklipper-redskap, MA-FS 40, best.nr.:

601728850

F Skaffforlengelse, best.nr.: 628498000

G Universal verktøyveske (lang), best.nr.:

626910000

Det komplette tilbehørsprogrammet finner du på [www.metabo.com](http://www.metabo.com) eller i katalogen.

Tillatt omgivelsestemperatur ved bruk:

-20 °C til 50 °C (begrenset ytelse ved temperaturer

under 0 °C). Tillatt omgivelsestemperatur ved

lagring: 0 °C til 30 °C

Anbefalt omgivelsestemperatur ved lading: 0 °C til

40 °C.

=== Likestrøm

Angitte tekniske data kan variere (i henhold til gjeldende standarder).

## 12. Reparasjon

 Reparasjoner på elektriske maskiner skal kun utføres av elektriker!

Hvis du har en Metabo-maskin som trenger reparasjon, kan du ta kontakt med en representant for Metabo. Adresser finner du på [www.metabo.com](http://www.metabo.com).

Du kan laste ned reservedelslister fra [www.metabo.com](http://www.metabo.com).

## 13. Miljøvern

Følg nasjonale forskrifter for miljøvennlig deponering og resirkulering av gamle maskiner, emballasje og tilbehør.

Batterier må ikke kastes i husholdningsavfallet! Gi defekte eller brukte batterier tilbake til Metabo-forhandleren!

Ikke kast batterier i vann.

 Gjelder kun land i EU: Elektroverktøy skal ikke kastes i husholdningsavfallet! Iht. EU-direktiv 2012/19/EU om kasserte elektriske og elektroniske produkter og omsetting av direktivet til nasjonal rett, må kassert elektroverktøy samles spesielt og bringes til miljøvennlig gjenvinning. Før du kasserer batterier, må de lades ut i det elektriske verktøyet. Sikre kontaktene mot kortslutning (f.eks. med tape).

## 14. Tekniske data

Forklaringer til opplysningene på side 4.

Vi forbeholder oss retten til å gjøre endringer som følge av teknisk utvikling.

U = spenning

m = vekt (med minste batteri, uten bæresele)

Måleverdier iht. EN 62841.

**Merknad:** Tekniske data avhenger av monteret redskap. Følg bruksveiledningen til redskapet.

# Original brugsanvisning

## 1. Overensstemmelseserklæring

Vi erklærer under eneansvar: Dette batteridrevne multifunktionsdrev, identificeret ved angivelse af type og serienummer \*1), opfylder alle relevante bestemmelser i direktiverne \*2) og standarderne \*3). Teknisk dossier ved \*4).

## 2. Apparatets formål

Dette batteridrevne multifunktionsdrev er beregnet til drift af originale Metabo-indsatser med betegnelsen MA-....

Må kun anvendes med monteret indsats.

**Betjeningsvejledningen til indsatsen skal følges.**

For skader på grund af anvendelse til andre formål end de tiltænkte er brugeren alene ansvarlig.

Alment anerkendte bestemmelser om forebyggelse af ulykker og sikkerhedsanvisninger skal overholdes.

## 3. Generelle sikkerhedsanvisninger



Vær opmærksom på de tekststeder, der er markeret med dette symbol, for din egen og el-værktøjets sikkerhed!



**ADVARSEL** – læs brugsanvisningen for at reducere faren for personskader.



**AADVARSEL** – Læs alle sikkerhedsanvisninger, instruktioner, illustrationer og specifikationer, som følger med el-værktøjet. I tilfælde af manglende overholdelse af anvisningerne nedenfor er der risiko for elektrisk stød, brand og/eller alvorlige personskader.

**Gem alle sikkerhedsanvisninger og instruktioner til senere brug.**

Videregiv kun el-værktøjet sammen med disse dokumenter.

**Resterende risici:** Resterende risici kan forekomme selv ved arbejde med apparatet, som er i overensstemmelse med bestemmelserne. Følg alle sikkerhedsinstruktioner og anvisninger.

Mulige farer:

- Høreskader, såfremt man ikke bruger et velegnet høreværn.
- Sundhedsskader på grund af vibrationsmissioner, såfremt maskinen anvendes over et længere tidsrum eller ikke betjenes og vedligeholdes korrekt.

## 4. Særlige sikkerhedsanvisninger

### 4.1 Indledning

- Læs betjeningsvejledningen grundigt igennem. Gør dig fortrolig med betjeningselementerne og den korrekte brug af maskinen.
- Lad ikke børn, personer med indskrænkede fysiske, sensoriske eller mentale evner eller manglende erfaring og/eller kendskab, eller personer, der ikke er fortrolige med disse anvisninger, benytte maskinen. Lokale forskrifter kan begrænse alderen på brugeren.
- Børn skal være under opsyn for at sikre, at de ikke leger med produktet.
- Betjen ikke maskinen, hvis der er personer, især børn, eller husdyr i nærheden.
- Brugeren er ansvarlig for personskader eller materielle skader på andre personer eller deres ejendom.
- Udfør ikke ændringer på maskinen.
- Landespecifikke forskrifter kan begrænse maskinens brug.

### 4.2 Forberedelse

- Bær altid fast, skridsikkert fodtøj og lange modstandsdygtige bukser, når du bruger maskinen. Betjen ikke maskinen, hvis du er barfodet eller har åbne sko på. Bær ikke løstsiddende tøj eller tøj med løse snører eller bånd. Brug altid ansigtssvævn og beskyttelsesbriller. Brug beskyttelseshandsker.
- Arbejdes der i længere tid med udstyret, skal man bruge høreværn. Længere påvirkning ved et højt støjniveau kan medføre høreskader.

### 4.3 Drift

- Hold ventilationsåbningerne frie for fremmedlegemer.
- Fare pga. farlige, roterende dele. Roterende dele må ikke berøres. Inden de må berøres, skal alle dele holde fuldstændigt stille og batteriet skal være fjernet.
- Sluk maskinen, og tag batteripakken(pakkerne) ud. Sørg for, at alle bevægelige dele er standset helt:
  - hvis du efterlader maskinen uden opsyn;
  - før du kontrollerer, rengør eller udfører arbejde på maskinen;
  - hvis maskinen begynder at vibrere overdrevent meget.
- Hvis maskinen begynder at vibrere usædvanligt kraftigt, skal den straks efterses:
  - skal maskinen undersøges for beskadigelser;
  - beskadigede dele skal udskiftes eller repareres;
  - sørg for, at alle møtrikker, bolte og skruer er spændt korrekt.

- I forbindelse med en ulykke eller en driftsfejl skal maskinen straks slukkes, og batterier skal tages ud.

#### 4.4 Vedligeholdelse og opbevaring

- Vedligehold el-værktøj og tilbehørsdele omhyggeligt. Mange ulykker skyldes dårligt vedligeholdte el-værktøjer.
- Alle møtrikker, bolte og skruer skal altid være spændt forsvarligt for at sikre, at maskinen er i sikker driftstilstand.
- Fjern batterierne fra maskinen, vent til alle bevægelige dele står helt stille, før du udfører nogen form for indstilling, omstilling, vedligeholdelse, rengøring, eller før maskinen opbevares.
- Udskift slidte eller beskadigede dele af sikkerhedsmæssige årsager. Benyt kun originale reservedele og originalt tilbehør.

#### 4.5 Anvendelse og behandling af batteridrevne maskiner

- Tag batterierne ud af maskinen...
  - ...før enhver indstilling, ombygning, vedligeholdelse eller rengøring.
  - ...hvis operatøren fjerner sig fra maskinen.
  - ...for en øjeblikkelig kontrol, hvis maskinen begynder at vibrere overdrevent meget.



Beskyt batterier mod fugtighed!



Udsæt ikke batterier for ild!

- Brug ikke defekte eller deformerede batterier!
- Åbn ikke batterier!
- Berør eller kortslut ikke batteriernes kontakter!



Der kan sive let sur, brændbar væske ud af defekte Li-ion batterier!



Skyl straks med rigelige mængder vand, hvis batterivæsken kommer i kontakt med huden. Skyl øjnene med rent vand og søg straks læge, hvis batterivæsken kommer i øjnene!

- Ved en defekt maskine skal man tage batteriet ud af maskinen.
- Sørg for, at maskinen er frakoblet, når batteripakken placeres i maskinen.
- Hold maskinen således fast, når batteripakken fjernes og isættes, at tænd/sluk-kontakten ikke kan aktiveres ved en fejltagelse.

#### Transport af Li-ion batterier:

- Forsendelse af Li-ion batterier skal ske i henhold til reglerne om farligt gods (UN 3480 og UN 3481). Tjek de aktuelle regler ved forsendelse af Li-ion batterier. Spørg evt. din speditor til råds. Certificeret emballage kan rekvireres hos Metabo.
- Send kun batterier, hvis kabinettet er ubeskadiget, og der ikke trænger væske ud. Tag batteripakken ud af apparatet ved forsendelse. Beskyt kontakterne mod kortslutning (isolér f.eks. med tape).

#### 4.6 Symboler



Brug batterier med samme kapacitet.



Brug batterier, der er ladet lige meget



op.



## 5. Oversigt

Se side 2 og 3.

- Skuldersele \*
- Stang
- Trinbegrænser (må ikke anvendes som håndtag)
- Håndtag
- Ophængningspunkt
- Aktiveringsknap
- Kontaktspærre
- Kontakt (tænd/sluk, indstil omdrejningstal)
- Håndtag
- Batteribeskyttelsesbøjle
- Ophængsøsken (til opbevaring)
- Batteripakke(r) \*
- Kapacitets- og signalindikator \*
- Batteriløser
- Knap til kapacitetsindikator \*
- Låsepal
- Vingeskrue
- Skruer til håndtaget

\* alt efter udstyr/medleveres ikke

## 6. Idriftsættelse

### 6.1 Efter udpakningen

**ADVARSEL!** Tag batterierne (12) ud. Utilstget start kan forårsage alvorlige personskader.

Løsn batteribeskyttelsesbøjlen (10), indtil den går i indgreb, og klap den bagud.

### 6.2 Montering af håndgreb



**ADVARSEL!** Tag batterierne (12) ud. Utilstget start kan forårsage alvorlige personskader.

Se fig. B:

Monter håndtaget i en bekvem position: Monter håndtaget (4) som vist på stangen (2) og tilspænd skruerne (18) kraftigt.

**Bemærk:** Kilen skal gribe ind i noten på stangens underside.

### 6.3 Batteri

Batteriet skal oplades før den første brugtagning. Genoplad batteriet, når kapaciteten aftager.

Du finder anvisninger til opladning af batteriet i driftsvejledningen til opladeren fra Metabo.

Batteripakker har en kapacitets- og signalindikator (13) (udstyrsafhængig):

- Tryk på knappen (15), og ladetilstanden vises med lysdiode (13).
- Blinker en lysdiode, er batteriet næsten fladt og skal genoplades.

## Indsættelse/fjernelse af batteriet

 **ADVARSEL!** Inden batteriet tages ud: Sluk for maskinen og vent, til motoren holder stille.

**Isætning:** Skub batteriet (12) ind, til det falder på plads.

**Fjernelse:** Tryk på tasten for at udløse batteriet (14) og tag batteriet (12) ud.

## 7. Anvendelse

### 7.1 Montering/afmontering af indsats eller forlængerstang

 **ADVARSEL!** Før alle omstillinger: Sluk maskinen og tag batteripakken (12) ud. Maskinen skal stå stille. Utilsigtet start kan forårsage alvorlige personskader.

 **ADVARSEL!** Fare for klemning. Brug beskyttelseshandsker.

Se fig. A.

#### Montering:

1. Løsning vingeskruen (17).
2. Juster stængernes ender i forhold til hinanden som vist på fig. A.
3. Skub enderne af stængerne ind i hinanden således, at låsepalen (16) går i indgreb. (**Bemærk: Hvis der opstår problemer ved indskubningen:** Drej stangen på monteringsenheden ved at stikke den lidt ind lidt her og der. Tænd evt. motoren hurtigt, for at sætte koblingselementet i en anden position.)
4. Kontrollér ved at trække i stængernes ender, at frigivelsesknappen (16) er gået sikkert i indgreb.
5. Spænd (17) vingeskruen.

 **ADVARSEL!** Før idriftsættelse og med jævne mellemrum under driften skal du kontrollere at vingeskruen er spændt fast, for at forebygge alvorlige kvæstelser.

#### Adskillelse:

1. Løsning vingeskruen (17).
2. Tryk på låsepalen (16) og træk samtidig enderne af stængerne fra hinanden.

### 7.2 Skuldersele

 **ADVARSEL!** Anvend altid kun 1 skuldersele. Tag skulderselen (1) på som vist, indstil den til en længde, der er tilpasset til arbejdsopgaven. Hægt karabinhagen til skulderselen (1) på ophængningspunktet (5). Hægt den af efter arbejdet.

### 7.3 Tænding af maskinen, skift af omdrejningstal, slukning

 **ADVARSEL!** Brug personligt beskyttelsesudstyr, og hav altid beskyttelsesbriller på. Må ikke anvendes uden monteret indsats.

#### TÆNDING

1. Hold godt fast på maskinen med begge hænder, på håndtaget (9) og håndtaget (4). Følg brugsanvisningen i driftsvejledningen til den monterede indsats.

2. Tryk på aktiveringsknappen (6): Omdrejningstal trin 2 er aktiveret. Vælg mellem omdrejningstal trin 1 og 2 ved at trykke flere gange på kontakten.

**Bemærk: Hvis trin 3 ikke udføres inden for 5 sekunder efter trin 2, deaktiveres maskinen automatisk igen. I dette tilfælde: Udfør trin 2 igen.**

3. Tryk på kontaktspærren (7) og hold den inde.
4. Tryk på kontakten (8) for at tænde. Omdrejningstallet kan ændres ved at trykke ind.

#### SLUKNING

Slip kontakten (8). Hold godt fast i maskinen med begge hænder, og vent til maskinen holder helt stille.

**Bemærk: Hvis kontaktspærren (7) fortsat trykkes ind, kan maskinen tændes igen inden for 2 minutter på kontakten (8) (for at arbejde videre).**

## 8. Rengøring, transport, opbevaring

 **ADVARSEL!** Tag batterierne (12) ud. Utilsigtet start kan forårsage alvorlige personskader. Maskinen skal stå stille.

### 8.1 Rengøring

Rengør efter hver anvendelse: Fjern snavs og andre aflejringer. Rengør maskinen med en tør klud. Undgå brugen af vand.

### 8.2 Transport, opbevaring

- Rengør maskinen før opbevaring.
- Opbevar maskinen på et tørt sted.
- Sørg for, at maskinen er utilgængelig for børn.
- Vær forsigtig når apparatet bæres, og tag højde for vægten på indsatsen. Alt efter anvendelsen skal man anvende skulderselen (1).
- Transportsikres i en sikker position.

## 9. Vedligeholdelse

 **ADVARSEL!** Tag batterierne (12) ud. Utilsigtet start kan forårsage alvorlige personskader. Maskinen skal stå stille.

### 9.1 Generel vedligeholdelse

- Kontrollér maskinen før hver anvendelse for beskadigede, manglende eller løse dele såsom skruer og møtrikker.
- Kontrollér regelmæssigt maskinen for beskadigelse, og få den i givet fald omgående repareret på et specialværksted.
- Spænd alle fikseringer og skruer korrekt.
- **Beskadigede batterier må aldrig vedligeholdes.** De genopladelige batterier må kun repareres af producenten eller autoriserede reparatører.

### 9.2 Smøring

Smøring er ikke nødvendig.

## 10. Problemer

### Ved montering af det batteridrevet multifunktionsdrev kan stængernes ender ikke skubbes ind i hinanden.

- Se afsnit 7.1.

### Maskinen kan ikke tændes igen.

- Se kapitel 7.3.

## 11. Tilbehør

Anvend udelukkende originale batterier eller originalt tilbehør fra Metabo eller CAS (Cordless Alliance System).

Brug kun tilbehør, der opfylder de krav og specifikationer, som er angivet i denne brugsvejledning.

- A Batterier med forskellig kapacitet. Køb kun batterier, hvis spænding svarer til dit el-værktøj.
  - 4,0 Ah (LiHD), Best.-nr.: 625367000
  - 5,5 Ah (LiHD), Best.-nr.: 625368000
  - 8,0 Ah (LiHD), Best.-nr.: 625369000
  - etc.
  - 4,0 Ah (Li-Power), Best.-nr.: 625027000
  - 5,2 Ah (Li-Power), Best.-nr.: 625028000
  - etc.
- B Opladere: ASC 55, ASC 145, ASC 145 DUO, etc.
- C Hækkesaks-indsats, MA-HS 50, Best.-nr.: 601726850
- D Beskæringsstang-indsats, MA-MS 25, Best.-nr.: 601727850
- E Buskrydder-indsats, MA-FS 40, Best.-nr.: 601728850
- F Skafforlængelse, Best.-nr.: 628498000
- G Universal værktøjstaske (lang), Best.-nr.: 626910000

Det komplette tilbehørsprogram findes på [www.metabo.com](http://www.metabo.com) eller i kataloget.

## 12. Reparation

 Reparationer på el-værktøjer må kun udføres af en elektriker og kun med originale reservedele!

Henvend dig til din Metabo-forhandler, når du skal have repareret dit Metabo el-værktøj. Adresser findes på [www.metabo.com](http://www.metabo.com).

Reservedelslister kan downloades på [www.metabo.com](http://www.metabo.com).

## 13. Miljøbeskyttelse

Overhold de nationale forskrifter for miljøvenlig bortskaffelse og genbrug af udtjente apparater, emballage og tilbehør.

Batterier må ikke bortskaffes sammen med almindeligt husholdningsaffald! Returner defekte eller brugte batterier til Metabo-forhandleren!

Smid ikke batterier i vandet.



Kun for EF-lande: El-værktøj må ikke bortskaffes med husholdningsaffaldet! I henhold til det europæiske direktiv 2012/19/EU om affald af elektrisk og elektronisk udstyr og gennemførelsen i national lovgivning skal brugte el-værktøjer indsamles adskilt og afleveres miljørigtigt til genbrug.

Aflad batteriet i el-værktøjet, før det bortskaffes. Beskyt kontakterne mod kortslutning (isoler f.eks. med tape).

## 14. Tekniske data

Forklaringer til oplysningerne på side 4.

Med forbehold for ændringer som følge af tekniske ændringer.

U = spænding

m = vægt (med mindste batteripakke, uden bærerem)

Måleværdier beregnet iht. EN 62841.

**Bemærk:** Tekniske data afhænger af den monterede indsats. Følg betjeningsvejledningen til indsatsen.

Tilladt omgivelsestemperatur under drift:

-20 °C til 50 °C (begrænset ydelse ved

temperaturer under 0 °C). Tilladt

omgivelsestemperatur ved opbevaring: 0 °C til 30 °C

Anbefalet omgivelsestemperatur ved opladning: 0 °C til 40 °C.

== Jævnstrøm

De anførte tekniske data er inkl. tolerancer

(svarende til de aktuelt gældende standarder).

# Tłumaczenie oryginalnej instrukcji obsługi

## 1. Deklaracja zgodności

Oświadczamy na wyłączną odpowiedzialność: niniejszy wielofunkcyjny napęd akumulatorowy, oznaczony typem i numerem seryjnym \*1) spełnia wszystkie obowiązujące przepisy dyrektyw \*2) i norm \*3). Dokumentacja techniczna u \*4).

## 2. Użytkowanie zgodne z przeznaczeniem

Niniejszy wielofunkcyjny napęd akumulatorowy jest przeznaczony do napędzania oryginalnych nasadek Metabo o oznaczeniu MA-...

Używać tylko z zamontowaną nasadką.  
**Przestrzegać instrukcji obsługi nasadki.**

Za szkody powstałe w wyniku użytkowania niezgodnego z przeznaczeniem odpowiedzialność ponosi wyłącznie użytkownik.

Przestrzegać ogólnie obowiązujących przepisów BHP oraz uwag dotyczących bezpieczeństwa.

## 3. Ogólne uwagi dotyczące bezpieczeństwa



Dla bezpieczeństwa użytkownika oraz w celu ochrony elektronarzędzia zwrócić szczególną uwagę na miejsca w tekście oznaczone tym symbolem!



**OSTRZEŻENIE** – W celu zminimalizowania ryzyka obrażeń zapoznać się z treścią instrukcji obsługi.



**OSTRZEŻENIE – Przeczytać wszystkie uwagi dotyczące bezpieczeństwa, instrukcje, materiały graficzne i dane techniczne, którymi opatrzone elektronarzędzie.** Nieprzestrzeganie poniższych uwag może się stać przyczyną porażenia prądem elektrycznym, pożaru i/albo poważnych obrażeń ciała.

**Starannie przechowywać wszystkie uwagi dotyczące bezpieczeństwa i zalecenia, aby móc z nich skorzystać w przyszłości.**

Przekazując elektronarzędzie innym osobom, należy przekazać również niniejszą dokumentację.

**Ryzyko resztkowe:** podczas pracy ryzyko resztkowe może występować również w przypadku użytkowania zgodnego z przeznaczeniem.

Przeczytać wszystkie uwagi dotyczące bezpieczeństwa i instrukcje.

Możliwe niebezpieczeństwa:

- Uszkodzenia słuchu w przypadku nieużywania odpowiednich ochronników słuchu.
- Rozstrój zdrowia spowodowany przez emisję drgań w przypadku długotrwałego użytkowania urządzenia lub jego niewłaściwego prowadzenia oraz konserwacji.

## 4. Specjalne uwagi dotyczące bezpieczeństwa

### 4.1 Wstęp

- Przeczytać dokładnie instrukcję obsługi. Zapoznać się z elementami obsługowymi i prawidłowym sposobem użycia urządzenia.
- Nie dopuszczać do używania urządzenia przez dzieci, osoby z ograniczonymi zdolnościami fizycznymi, zmysłowymi lub intelektualnymi, a także niedysponujące doświadczeniem i/lub wiedzą, jak również przez osoby niezaznajomione z niniejszą instrukcją. Przepisy lokalne mogą ograniczać wiek operatora.
- Dopilnować, aby dzieci nie bawiły się urządzeniem.
- Nie użytkować urządzenia, gdy w pobliżu przebywają osoby, zwłaszcza dzieci, lub zwierzęta domowe.
- Użytkownik odpowiada za obrażenia odniesione przez inne osoby lub za szkody materialne w ich własności.
- Nie dokonywać żadnych modyfikacji urządzenia.
- Przepisy krajowe mogą ograniczać zakres stosowania maszyny.

### 4.2 Przygotowanie

- Podczas pracy maszyny zawsze nosić mocne, antypoślizgowe obuwie i długie, wytrzymałe spodnie. Nie używać urządzenia boso ani w otwartych butach. Nie nosić luźnej odzieży ani odzieży z wiszącymi sznurami czy taśmami. Nosić osłonę twarzy i okulary ochronne. Nosić rękawice ochronne.
- W przypadku długotrwałej pracy nosić ochronniki słuchu. Dłuższe oddziaływanie wysokiego poziomu hałasu może spowodować uszkodzenie słuchu.

### 4.3 Praca

- W otworach wentylacyjnych nie mogą się znajdować ciała obce.
- Niebezpieczeństwo ze strony ruchomych części urządzenia. Nie dotykać ruchomych części maszyny. Przed dotknięciem odczekać, aż wszystkie części całkowicie się zatrzymają i wyjąć akumulator z urządzenia.
- Wyłączyć maszynę, wyjąć akumulator(y). Upewnić się, że wszystkie części ruchome się zatrzymały:
  - gdy pozostawia się urządzenie bez nadzoru;
  - przed rozpoczęciem sprawdzania urządzenia, jego czyszczenia lub wykonywania przy nim jakichkolwiek prac;
  - gdy maszyna zacznie nienaturalnie mocno wibrować.
- Gdy urządzenie zacznie nienaturalnie mocno wibrować, konieczne jest przeprowadzenie natychmiastowej kontroli:
  - sprawdź pod kątem uszkodzeń;

- wymienić albo naprawić uszkodzone części;
- zadbać o to, żeby mocno dokręcone były wszystkie nakrętki, sworznie i śruby.
- W razie wypadku lub zakłócenia w pracy natychmiast wyłączyć urządzenie i wyjąć akumulatory.

#### 4.4 Konserwacja i przechowywanie

- Elektronarzędzia i osprzęt konserwować z należytą starannością. Wiele wypadków spowodowanych jest niewłaściwą konserwacją elektronarzędzi.
- Wszystkie nakrętki, sworznie i śruby muszą być zawsze mocno dokręcone, aby urządzenie zapewniało bezpieczną pracę.
- Przed rozpoczęciem ustawiania, przezbierania, konserwacji, czyszczenia ew. przechowywania wyjąć akumulator i odczekać do całkowitego zatrzymania się wszystkich części ruchomych.
- Z uwagi na bezpieczeństwo wymieniać zużyte lub uszkodzone części. Używać tylko oryginalnych części zamiennych i osprzętu.

#### 4.5 Użytkowanie i obsługa urządzeń akumulatorowych

- Zawsze wyjmować akumulatory z urządzenia...
  - ...przed przystąpieniem do regulacji ustawień, przezbierania, konserwacji lub czyszczenia.
  - ...przed oddaleniem się od urządzenia.
  - ...przed sprawdzeniem przyczyny nadmiernych wibracji urządzenia.

 Chronić akumulatory przed wilgocią!

 Nie wkładać akumulatorów do ognia!

- Nie używać uszkodzonych ani odkształconych akumulatorów!
- Nie otwierać akumulatorów!
- Nie dotykać i nie zwiercać styków akumulatora!

 Z uszkodzonych akumulatorów Li-Ion może wyciec lekko kwasowa ciecz palna!

 W razie wydostania się cieczy z akumulatora i kontaktu ze skórą bezzwłocznie spłukać to miejsce dużą ilością wody. Jeżeli ciecz z akumulatora dostanie się do oczu, przepłukać oczy czystą wodą i bezzwłocznie udać się do lekarza!

- Z uszkodzonej maszyny trzeba zawsze wyjąć akumulator.
- Upewnić się, że podczas wkładania akumulatora maszyna jest wyłączona.
- Podczas wyjmowania i wkładania akumulatora przytrzymywać maszynę w taki sposób, aby nie nacisnąć mimowolnie na wyłącznik.



#### Transport akumulatorów Li-Ion:

- Warunki przesyłania akumulatorów Li-Ion regulują przepisy dotyczące towarów niebezpiecznych (UN 3480 i UN 3481). Przed wysyłką akumulatorów Li-Ion zapoznać się z aktualnie obowiązującymi przepisami. W razie potrzeby zasięgnąć informacji w firmie

transportowej. Certyfikowane opakowania są dostępne w Metabo.

- Akumulatory wolno wysyłać tylko w przypadku, gdy ich obudowa jest nieuszkodzona i z wnętrza nie wydostaje się płyn. Przed wysyłką wyjąć akumulator z maszyny. Zabezpieczyć styki przed zwarcie (np. zaizolować taśmą klejącą).

#### 4.6 Symbole

-  Używać akumulatorów o takiej samej pojemności.
-  Używać akumulatorów o takim samym stopniu naładowania.

## 5. Elementy urządzenia

Patrz strona 2 i 3.

- 1 Uprząż \*
- 2 Drażek
- 3 Ogranicznik kroku (nie używać jako rękojeści)
- 4 Rękojeść
- 5 Punkt zawieszenia
- 6 Przycisk aktywacji
- 7 Blokada przełącznika
- 8 Przełącznik (włączanie/wyłączanie, regulacja obrotów)
- 9 Rękojeść
- 10 Pałąk ochronny akumulatora
- 11 Ucho do zawieszania (do przechowywania)
- 12 Akumulator(y) \*
- 13 Wskaźnik stanu naładowania i sygnalizator \*
- 14 Przycisk zwalniania blokady akumulatora
- 15 Przycisk wskaźnika pojemności \*
- 16 Przycisk odblokowania
- 17 Śruba skrzydełkowa
- 18 Śruby rękojeści

\* w zależności od wyposażenia / nie objęte zakresem dostawy

## 6. Uruchomienie

### 6.1 Po rozpakowaniu

 **OSTRZEŻENIE!** Wyjąć akumulatory (12). Niezamierzony rozruch może spowodować ciężkie obrażenia.

Odchylić pałąk ochronny akumulatora (10) do tyłu aż do zatrzaśnięcia się.

### 6.2 Mocowanie rękojeści

 **OSTRZEŻENIE!** Wyjąć akumulatory (12). Niezamierzony rozruch może spowodować ciężkie obrażenia.

Patrz ilustr. B:

Założyć rękojeść w wygodnej pozycji: (4) założyć rękojeść na drażek zgodnie z rysunkiem (2) i mocno dokręcić śruby (18).

Wskazówka: Nosek musi wejść w rowek u dołu drażka.

### 6.3 Akumulator

Przed użyciem naładować akumulator.  
W razie spadku mocy ponownie naładować akumulator.

Informacje dotyczące ładowania akumulatorów można znaleźć w instrukcji obsługi ładowarki Metabo.

Akumulatory posiadają wskaźnik stanu naładowania i sygnalizator (13) (w zależności od wyposażenia):

- Naciśnięcie przycisku (15) powoduje wskazanie stanu naładowania za pomocą LED (13).
- Jeżeli miga jedna LED, akumulator jest prawie rozładowany i trzeba go ponownie naładować.

#### Wkładanie i wyjmowanie akumulatora

 **OSTRZEŻENIE!** Przed wyjęciem akumulatora: wyłączyć maszynę i odczekać do zatrzymania się silnika.

**Wkładanie:** Wsunąć akumulator (12) do zatrzaskowania.

**Wyjmowanie:** Nacisnąć przycisk zwalniania blokady akumulatora (14) i wyjąć akumulator (12).

## 7. Użytkowanie

### 7.1 Zakładanie / zdejmowanie nasadki albo drążka przedłużającego

 **OSTRZEŻENIE!** Przed rozpoczęciem wszelkich prac związanych z przezbrajaniem: Wyłączyć maszynę i wyjąć akumulatory (12). Maszyna musi być nieruchoma. Niezamierzony rozruch może spowodować ciężkie obrażenia.

 **OSTRZEŻENIE!** Niebezpieczeństwo zmiżdżenia. Nosić rękawice ochronne.

Patrz ilustr. A.

#### Montaż:

1. Poluzować śrubę skrzydełkową (17).
2. Zwrócić końce drążka nawzajem do siebie, zgodnie z ilustr. A.
3. Zsunąć końcówki drążka w taki sposób, aby nastąpiło zatrzaskowanie przycisku odblokowania (16).

**(Wskazówka: W przypadku problemów ze zsuwaniem końcówek:** podczas wtykania obracać nieco drążek przystawki w jedną i w drugą stronę. Ew. włączyć na krótko silnik, aby zmienić położenie elementu sprzęgającego).

4. Ciągnąc za końce drążka sprawdzić, czy przycisk odblokowujący (16) prawidłowo się zatrzasknął.
5. Dokręcić śrubę skrzydełkową (17).

 **OSTRZEŻENIE!** Przed uruchomieniem oraz regularnie podczas eksploatacji: sprawdzić, czy śruba skrzydełkowa jest mocno dokręcona, aby zapobiec ciężkim obrażeniom.

#### Rozmontowywanie:

1. Odkręcić śrubę skrzydełkową (17).
2. Nacisnąć przycisk odblokowania (16), jednocześnie rozsuwając końcówki drążka.

### 7.2 Uprząż

 **OSTRZEŻENIE!** Używać zawsze tylko 1 uprząży.

Założyć uprząż (1) zgodnie z ilustracją i ustawić na długości odpowiednią do wykonywanego zadania. Karabińczyk uprząży (1) zaczepić w punkcie zawieszenia (5). Po zakończeniu pracy odczepić karabińczyk.

### 7.3 Włączanie maszyny, zmiana prędkości obrotowej, wyłączenie

 **OSTRZEŻENIE!** Nosić osobiste wyposażenie ochronne i zawsze zakładać okulary ochronne. Nie używać bez zamontowanej nasadki.

#### WŁĄCZANIE

1. Trzymać mocno maszynę oburącz, za rękęjść (9) i rękęjść (4). Przestrzegać wskazań zamieszczonych w instrukcji obsługi zamontowanej nasadki.
2. Nacisnąć przycisk aktywacji (6): aktywna jest prędkość obrotowa 2. Powtórnie naciskając przycisk można przełączać między prędkościami obrotową 1 i 2.

**Wskazówka:** Jeżeli kroku 3 nie wykona się w ciągu 5 s po zakończeniu kroku 2, maszyna wyłączy się automatycznie. W takim przypadku powtórzyc krok 2.

3. **Wcisnąć i przytrzymać** wciśniętą blokadę przełącznika (7).
4. Nacisnąć przełącznik (8), aby włączyć maszynę. Prędkość obrotową można regulować zmianą siły nacisku.

#### WYŁĄCZANIE

Zwolnić przełącznik (8). Trzymać mocno maszynę oburącz za rękęjści i odczekać, aż całkowicie się zatrzyma.

**Wskazówka:** Jeżeli blokada przełącznika (7) będzie nadal wciśnięta, maszynę można ponownie włączyć wyłącznikiem (8) w ciągu 2 minut (w celu kontynuacji pracy).

## 8. Czyszczenie, transport, przechowywanie

 **OSTRZEŻENIE!** Wyjąć akumulatory (12). Niezamierzony rozruch może spowodować ciężkie obrażenia. Maszyna musi być nieruchoma.

### 8.1 Czyszczenie

Po każdym użyciu oczyścić: usunąć brud i inne osady. Urządzenie czyścić suchą szmatką. Nie używać wody

### 8.2 Transport, przechowywanie

- Oczyścić maszynę przed rozpoczęciem przechowywania.
- Urządzenie przechowywać w suchym miejscu.
- Zapewnić, żeby dzieci nie mogły zbliżyć się do urządzenia.
- Podczas noszenia urządzenia zachować ostrożność i uwzględnić ciężar nasadki. Zależnie od zastosowania używać uprząży (1).



- Na czas transportu zablokować maszynę w bezpiecznej pozycji.

## 9. Konserwacja

 **OSTRZEŻENIE!** Wyjąć akumulatory (12). Niezamierzony rozruch może spowodować ciężkie obrażenia. Maszyna musi być nieruchoma.

### 9.1 Ogólna konserwacja

- Przed każdym użyciem sprawdzić maszynę pod kątem uszkodzonych, brakujących albo poluzowanych elementów, takich jak śruby, nakrętki.
- Przed każdym użyciem sprawdzić maszynę pod kątem uszkodzeń i zużycia, w razie potrzeby zlecić naprawę w specjalistycznym warsztacie.
- Dokręcić prawidłowo wszystkie mocowania i śruby.
- **Nigdy nie przeprowadzać konserwacji uszkodzonych akumulatorów.** Wszelkie prace konserwacyjne akumulatorów może wykonywać wyłącznie producent lub autoryzowany punkt serwisowy.

### 9.2 Smarowanie

Smarowanie nie jest wymagane.

## 10. Problemy

**Podczas zakładania na wielofunkcyjny napęd akumulatorowy końce drążków nie dają się zsuwać.**

- Patrz rozdział 7.1.

**Nie można ponownie włączyć maszyny.**

- Patrz rozdział 7.3.

## 11. Osprzęt

Stosować wyłącznie oryginalne akumulatory i osprzęt Metabo lub CAS (Cordless Alliance System).

Stosować wyłącznie osprzęt, który spełnia wymagania i parametry określone w niniejszej instrukcji obsługi.

- A Akumulatory o różnych pojemnościach.  
Kupować wyłącznie akumulatory o napięciu odpowiednim do posiadanego elektronarzędzia.  
4,0 Ah (LiHD), nr kat.: 625367000  
5,5 Ah (LiHD), nr kat.: 625368000  
8,0 Ah (LiHD), nr kat.: 625369000  
itd.
- 4,0 Ah (Li-Power), nr kat.: 625027000  
5,2 Ah (Li-Power), nr kat.: 625028000  
itd.
- B Ładowarki: ASC 55, ASC 145, ASC 145 Duo, itp.
- C Nasadka – nożyce do żywopłotu MA-HS 50, nr kat.: 601726850
- D Nasadka – podkrzesywarka MA-MS 25 nr kat.: 601727850
- E Nasadka – kosa mechaniczna MA-FS 40, nr kat.: 601728850

- F Przedłużka wysięgnika, nr kat.: 628498000
- G Uniwersalna torba narzędziowa (długa), nr kat.: 626910000

Kompletny program osprzętu można znaleźć na stronie [www.metabo.com](http://www.metabo.com) lub w katalogu.

## 12. Naprawy

 Naprawy elektronarzędzi wolno wykonywać wyłącznie elektrykom, używając tylko oryginalnych części zamiennych!

W sprawie naprawy elektronarzędzia należy się zwrócić do przedstawiciela Metabo. Adresy są dostępne na stronie [www.metabo.com](http://www.metabo.com).

Wykazy części zamiennych można pobrać pod adresem [www.metabo.com](http://www.metabo.com).

## 13. Ochrona środowiska

Przestrzegać lokalnych przepisów dotyczących ekologicznej utylizacji i recyklingu zużytych maszyn, opakowań i osprzętu.

Nie wolno wyrzucać akumulatorów wraz z odpadami komunalnymi! Uszkodzone lub zużyte akumulatory zwrócić do dystrybutora produktów Metabo!

Nie wrzucać akumulatorów do wody.

 Dotyczy tylko państw UE: nie wyrzucać elektronarzędzi wraz z odpadami komunalnymi! Zgodnie z dyrektywą europejską 2012/19/UE o zużytych urządzeniach elektrycznych i elektronicznych oraz jej implementacją w prawodawstwie krajowym zużyte elektronarzędzia trzeba segregować i poddawać odzyskowi surowców wtórnych zgodnie z przepisami o ochronie środowiska. Przed utylizacją rozładować akumulator w elektronarzędziu. Zabezpieczyć styki przed zwarciami (np. zaizolować taśmą klejącą).

## 14. Dane techniczne

Wyjaśnienia do informacji podanych na stronie 4.

Prawo do zmian związanych z postępem technicznym zastrzeżone.

U = napięcie  
m = ciężar (z najmniejszym akumulatorem, bez pasa do przenoszenia)

Wartości pomiarów ustalone w oparciu o normę EN 62841.

**Wskazówka:** Dane techniczne zależą od zamontowanej nasadki. Przestrzegać instrukcji obsługi nasadki.

Dozwolona temperatura otoczenia podczas pracy: od -20°C do 50°C (ograniczona moc przy temperaturach poniżej 0°C). Dozwolona temperatura otoczenia podczas przechowywania: od 0°C do 30°C.

Zalecana temperatura otoczenia podczas ładowania: od 0°C do 40°C.

== prąd stały

## **pl** POLSKI

Zamieszczone dane techniczne podlegają tolerancji (odpowiednio do obowiązujących standardów).

# Πρωτότυπο οδηγιών χρήσης

## 1. Δήλωση συμμόρφωσης

Δηλώνουμε με ιδία ευθύνη: Αυτός ο επαναφορτιζόμενος μηχανισμός κίνησης πολλαπλών λειτουργιών, που αναγνωρίζεται μέσω τύπου και αριθμού σειράς \*1), ανταποκρίνεται σε όλες τις σχετικές διατάξεις των οδηγιών \*2) και των προτύπων \*3). Τεχνικά έγγραφα στο \*4).

## 2. Σκόπιμη χρήση

Αυτός ο επαναφορτιζόμενος μηχανισμός κίνησης πολλαπλών λειτουργιών προορίζεται για τη μετάδοση κίνησης σε γνήσια πρόσθετα εξαρτήματα Metabo με την ονομασία MA-...

Να χρησιμοποιείται μόνο με τοποθετημένο πρόσθετο εξάρτημα. **Οι οδηγίες λειτουργίας του πρόσθετου εξαρτήματος πρέπει να λαμβάνονται σοβαρά υπόψη.**

Για ζημιές που ενδέχεται να προκύψουν από μη ενδεδειγμένη χρήση φέρει την αποκλειστική ευθύνη ο χρήστης.

Θα πρέπει να ληφθούν υπόψη οι γενικά αναγνωρισμένοι κανονισμοί πρόληψης ατυχημάτων, καθώς και οι υποδείξεις ασφαλείας.

## 3. Γενικές επισημάνσεις ασφαλείας



Προσέξτε για τη δική σας προστασία, καθώς και για την προστασία του ηλεκτρικού σας εργαλείου εκείνα τα σημεία του κειμένου, που χαρακτηρίζονται με αυτό το σύμβολο!



**ΠΡΟΕΙΔΟΠΟΙΗΣΗ** - Για τη μείωση του κινδύνου τραυματισμού διαβάστε τις οδηγίες λειτουργίας.



**ΠΡΟΕΙΔΟΠΟΙΗΣΗ – Διαβάστε όλες τις υποδείξεις ασφαλείας, οδηγίες, εικονογραφήσεις και όλα τα τεχνικά στοιχεία, που συνοδεύουν αυτό το ηλεκτρικό εργαλείο. Αμέλειες κατά την τήρηση των ακόλουθων υποδείξεων μπορεί να προκαλέσουν ηλεκτροπληξία, πυρκαγιά και/ή σοβαρούς τραυματισμούς.**

**Φυλάξτε όλες τις υποδείξεις ασφαλείας και τις οδηγίες για το μέλλον.**

Παραδώστε σε άλλους το ηλεκτρικό σας εργαλείο μόνο μαζί με αυτά τα έγγραφα.

**Υπολειπόμενοι κίνδυνοι:** Ακόμα και με χρήση σύμφωνα με τον σκοπό προορισμού μπορεί να προκύψουν, κατά τη διάρκεια της εργασίας με το εργαλείο, υπολειπόμενοι κίνδυνοι. Προσέξτε όλες τις υποδείξεις ασφαλείας και όλες τις οδηγίες.

Πιθανοί κίνδυνοι:

- Βλάβες στην ακοή, εάν δεν φοράτε κατάλληλη προστασία της ακοής.
- Βλάβες στην υγεία από εκπομπές δονήσεων, σε περίπτωση που η μηχανή χρησιμοποιείται για

μεγάλα χρονικά διαστήματα ή δεν οδηγείται και δεν συντηρείται όπως πρέπει.

## 4. Ειδικές υποδείξεις ασφαλείας

### 4.1 Εισαγωγή

- Διαβάστε προσεκτικά τις οδηγίες λειτουργίας. Εξοικειωθείτε με τα στοιχεία χειρισμού και τη σωστή χρήση του μηχανήματος.
- Μην επιτρέπετε τη χρήση αυτού του μηχανήματος από παιδιά, άτομα με περιορισμένες φυσικές, αισθητηριακές ή πνευματικές ικανότητες ή χωρίς εμπειρία ή/και γνώσεις ή από άτομα που δεν έχουν εξοικειωθεί με αυτές τις οδηγίες. Οι τοπικοί κανονισμοί μπορεί να περιορίζουν την ηλικία του χειριστή.
- Τα παιδιά πρέπει να επιβλέπονται, για να εξασφαλιστεί, ότι δεν παίζουν με τη συσκευή.
- Μη χειρίζεστε τη μηχανή, όταν βρίσκονται κοντά άτομα, ιδιαίτερα παιδιά ή κατοικίδια.
- Ο χρήστης είναι υπεύθυνος για τραυματισμούς ή υλικές ζημιές σε άλλα άτομα ή την ιδιοκτησία τους.
- Μην προβείτε σε καμία τροποποίηση στη συσκευή.
- Οι εθνικοί κανονισμοί μπορεί να περιορίσουν τη χρήση του μηχανήματος.

### 4.2 Προετοιμασία

- Κατά τη λειτουργία του μηχανήματος φοράτε πάντα σκληρά, αντιολισθητικά υποδήματα και μακρύ, ανθεκτικό παντελόνι. Μην χειρίζεστε τη μηχανή ξυπόλητοι ή με ανοιχτά υποδήματα. Μην φοράτε χαλαρό ρουχισμό ή ρουχισμό με κορδέλες ή ζώνες που κρέμονται. Φοράτε πάντοτε προστασία προσώπου και προστατευτικά γυαλιά. Φοράτε προστατευτικά γάντια.
- Σε περίπτωση που πρόκειται να εργαστείτε για μεγαλύτερο χρονικό διάστημα, φορέστε οπωσδήποτε προστασία ακοής. Η επίδραση για μεγαλύτερο χρονικό διάστημα υψηλής ηχητικής στάθμης μπορεί να οδηγήσει σε βλάβη της ακοής.

### 4.3 Λειτουργία

- Διατηρείτε τα ανοίγματα αερισμού ελεύθερα από ξένα σώματα.
- Κίνδυνος από επικίνδυνα κινούμενα μέρη. Μην αγγίζετε κινούμενα μέρη. Πριν από κάθε επαφή πρέπει να έχουν σταματήσει τελείως όλα τα μέρη και να έχει αφαιρεθεί η επαναφορτιζόμενη μπαταρία.
- Απενεργοποιήστε το εργαλείο και αφαιρέστε την(τις) επαναφορτιζόμενη(ες) μπαταρία(ες). Βεβαιωθείτε ότι όλα τα κινούμενα μέρη είναι ακινητοποιημένα:
  - αν αφήσετε τη μηχανή χωρίς επιτήρηση,
  - προτού ελέγξετε, καθαρίσετε τη μηχανή ή πραγματοποιήσετε εργασίες σε αυτή,

## ει ΕΛΛΗΝΙΚΑ

- αν η μηχανή αρχίσει να δονείται ασυνήθιστα πολύ.
- Όταν η μηχανή ξεκινά να δονείται ασυνήθιστα πολύ, τότε απαιτείται άμεσος έλεγχος:
  - αναζητήστε ζημιές,
  - αντικαταστήστε ή επισκευάστε τα κατεστραμμένα μέρη,
  - φροντίστε να είναι καλά σφιγμένα τα παξιμάδια, τα μπουλόνια και οι βίδες.
- Σε περίπτωση ατυχήματος ή βλάβης στη λειτουργία απενεργοποιήστε αμέσως τη μηχανή και αφαιρέστε την επαναφορτιζόμενη μπαταρία.

### 4.4 Συντήρηση και φύλαξη

- Φροντίζετε επιμελώς τα ηλεκτρικά εργαλεία και τα παρελκόμενα. Η κακή συντήρηση των ηλεκτρικών εργαλείων αποτελεί αιτία πολλών ατυχημάτων.
- Όλα τα παξιμάδια, τα μπουλόνια και οι βίδες πρέπει να είναι πάντα καλά σφιγμένα, ώστε να είναι βέβαιο ότι η μηχανή βρίσκεται σε ασφαλή κατάσταση λειτουργίας.
- Αφαιρέστε τις επαναφορτιζόμενες μπαταρίες από το μηάνημα και περιμένετε μέχρι να ακινητοποιηθούν όλα τα κινούμενα μέρη, προτού προβείτε σε οποιαδήποτε ρύθμιση, μετατροπή, συντήρηση, καθαρισμό ή φύλαξη του μηχανήματος.
- Αντικαθιστάτε τα φθαρμένα ή κατεστραμμένα εξαρτήματα για λόγους ασφαλείας. Χρησιμοποιείτε μόνο γνήσια ανταλλακτικά και παρελκόμενα.

### 4.5 Χρήση και μεταχείριση των μηχανημάτων με μπαταρίες

- Αφαιρέστε τις επαναφορτιζόμενες μπαταρίες από τη μηχανή...
  - ...προτού πραγματοποιήσετε οποιαδήποτε ρύθμιση, αλλαγή εξοπλισμού, συντήρηση ή καθαρισμό.
  - ...αν απομακρυνθεί ο χειριστής από το εργαλείο.
  - ...για άμεσο έλεγχο όταν η συσκευή αρχίσει να δονείται έντονα.



Προστατέψτε τις επαναφορτιζόμενες μπαταρίες από την υγρασία!



Μην εκθέτετε τις επαναφορτιζόμενες μπαταρίες στη φωτιά!

- Μην χρησιμοποιείτε ελαττωματικές ή παραμορφωμένες επαναφορτιζόμενες μπαταρίες!
- Μην ανοίγετε τις επαναφορτιζόμενες μπαταρίες!
- Μην ακουμπάτε ή βραχυκυκλώνετε τις επαφές των επαναφορτιζόμενων μπαταριών!



Από τις ελαττωματικές επαναφορτιζόμενες μπαταρίες ιόντων λιθίου (Li-Ion) μπορεί να εξέλθει εύφλεκτο υγρό!





Σε περίπτωση που χυθεί το υγρό της μπαταρίας και έρθει σε επαφή με το δέρμα σας, ξεπλύνετε το αμέσως με πολύ νερό. Σε περίπτωση που πέσει υγρό της μπαταρίας στα μάτια σας, πλύνετε τα μάτια σας με καθαρό νερό και πηγαίνετε χωρίς καθυστέρηση στον γιατρό!

- Εάν το εργαλείο χαλάσει αφαιρέστε την επαναφορτιζόμενη μπαταρία από αυτό.
- Διασφαλίζετε ότι είναι απενεργοποιημένο το εργαλείο κατά την τοποθέτηση της επαναφορτιζόμενης μπαταρίας.
- Κατά την αφαίρεση και τοποθέτηση της μπαταρίας συγκρατείτε το εργαλείο με τέτοιο τρόπο, ώστε να μην μπορεί να ενεργοποιηθεί μη ηθελημένα ο διακόπτης On/Off.

### Μεταφορά των μπαταριών ιόντων λιθίου:

- Η αποστολή των μπαταριών ιόντων λιθίου υπόκειται στη νομοθεσία περί επικινδύνων εμπορευμάτων (UN 3480 και UN 3481). Κατά την αποστολή των μπαταριών ιόντων λιθίου προσέξτε τους τρέχοντες ισχύοντες κανονισμούς. Πληροφορηθείτε σχετικά ενδεχομένως από την εταιρεία μεταφορών. Πιστοποιημένη συσκευασία είναι διαθέσιμη στη Metabo.
- Η αποστολή των επαναφορτιζόμενων μπαταριών μπορεί να γίνει μόνον εφόσον το περίβλημα ευρίσκεται σε καλή κατάσταση και δεν διαρρέει υγρό. Για την αποστολή της επαναφορτιζόμενης μπαταρίας αφαιρέστε την μπαταρία από το εργαλείο. Ασφαλίστε τις επαφές από τυχόν βραχυκύκλωμα (π.χ. μονώστε τις με αυτοκόλλητη ταινία).

### 4.6 Σύμβολα

-  Χρησιμοποιείτε επαναφορτιζόμενες μπαταρίες με ίδια χωρητικότητα.
-  Χρησιμοποιείτε επαναφορτιζόμενες μπαταρίες που έχουν ίδια φόρτιση.

## 5. Επισκόπηση

Βλέπε σελίδα 2 και 3.

- 1 Αορτήρας ώμου \*
- 2 Μπάρα
- 3 Περιοριστής βήματος (όχι χρήση ως χειρολαβή)
- 4 Χειρολαβή
- 5 Σημείο ανάρτησης
- 6 Κουμπί ενεργοποίησης
- 7 Φραγή διακόπτη
- 8 Διακόπτης (ενεργοποίηση/απενεργοποίηση, ρύθμιση αριθμού στροφών)
- 9 Χειρολαβή
- 10 Έλασμα προστασίας επαναφορτιζόμενης μπαταρίας
- 11 Κρίκος ανάρτησης (για φύλαξη)
- 12 Επαναφορτιζόμενη(-ες) μπαταρία(-ες) \*
- 13 Ένδειξη χωρητικότητας και σήμανσης \*
- 14 Απασφάλιση επαναφορτιζόμενης μπαταρίας
- 15 Πλήκτρο ένδειξης της χωρητικότητας \*

- 16 Κουμπί απασφάλισης
- 17 Πεταλούδα
- 18 Βίδες της χειρολαβής

\* Ανάλογα τον εξοπλισμό/δεν συμπεριλαμβάνεται στα υλικά παράδοσης

## 6. Έναρξη της λειτουργίας

### 6.1 Μετά από την αφαίρεση της συσκευασίας

 ΠΡΟΕΙΔΟΠΟΙΗΣΗ! Αφαιρέστε τις επαναφορτιζόμενες μπαταρίες (12). Η ακούσια εκκίνηση μπορεί να προκαλέσει σοβαρούς τραυματισμούς.

Αναδιπλώστε το έλασμα προστασίας επαναφορτιζόμενης μπαταρίας (10), μέχρι την ασφάλιση, προς τα πίσω.

### 6.2 Τοποθέτηση χειρολαβής

 ΠΡΟΕΙΔΟΠΟΙΗΣΗ! Αφαιρέστε τις επαναφορτιζόμενες μπαταρίες (12). Η ακούσια εκκίνηση μπορεί να προκαλέσει σοβαρούς τραυματισμούς.

Βλέπε εικ. B:

Τοποθέτηση χειρολαβής σε μια άνετη θέση: Τοποθετήστε τη χειρολαβή (4) όπως υποδεικνύεται στην μπάρα (2) και σφίξτε γερά τις βίδες (18).

Υπόδειξη: Η προεξοχή πρέπει να πιάνει στην εγκοπή στην κάτω πλευρά της μπάρας.

### 6.3 Επαναφορτιζόμενη μπαταρία

Φορτίστε την επαναφορτιζόμενη μπαταρία πριν από τη χρήση.

Φορτίστε ξανά την επαναφορτιζόμενη μπαταρία σε περίπτωση πτώσης της ισχύος.

Οδηγίες για τη φόρτιση της επαναφορτιζόμενης μπαταρίας θα βρείτε στις οδηγίες λειτουργίας του Metabo-φορτιστή.

Οι επαναφορτιζόμενες μπαταρίες έχουν μία ένδειξη χωρητικότητας και σήματος (13)

(ανάλογα με τον εξοπλισμό):

- Πατήστε το πλήκτρο (15) και η κατάσταση φόρτισης εμφανίζεται μέσω των λυχνιών LED (13).
- Όταν μια φωτοδίοδος LED αναβοσβήνει, η επαναφορτιζόμενη μπαταρία είναι σχεδόν άδεια και πρέπει να επαναφορτιστεί.

### Τοποθέτηση, αφαίρεση της επαναφορτιζόμενης μπαταρίας

 ΠΡΟΕΙΔΟΠΟΙΗΣΗ! Πριν από την αφαίρεση των επαναφορτιζόμενων μπαταριών: Απενεργοποιήστε τη μηχανή και περιμένετε ώσπου να ακινητοποιηθεί το μοτέρ.

**Τοποθέτηση:** Σπρώξτε τις επαναφορτιζόμενες μπαταρίες (12) ώσπου να ασφαλισουν.

**Αφαίρεση:** Πατήστε το πλήκτρο για το ξεκλείδωμα της επαναφορτιζόμενης μπαταρίας (14) και τραβήξτε έξω τις επαναφορτιζόμενες μπαταρίες (12).

## 7. Χρήση

### 7.1 Τοποθέτηση/αφαίρεση πρόσθετου εξαρτήματος ή μπάρας προέκτασης

 ΠΡΟΕΙΔΟΠΟΙΗΣΗ! Πριν από όλες τις εργασίες μεταρροπής: Απενεργοποιείτε το εργαλείο και αφαιρέστε τις επαναφορτιζόμενες μπαταρίες (12). Η μηχανή πρέπει να είναι ακινητοποιημένη. Η ακούσια εκκίνηση μπορεί να προκαλέσει σοβαρούς τραυματισμούς.

 ΠΡΟΕΙΔΟΠΟΙΗΣΗ! Κίνδυνος σύνθλιψης. Φοράτε προστατευτικά γάντια.

Βλέπε εικ. A.

#### Συναρμολόγηση:

1. Λύστε τη βίδα τύπου πεταλούδας (17).
  2. Ευθυγραμμίστε μεταξύ τους τα άκρα της μπάρας όπως υποδεικνύεται στην εικ. A.
  3. Ωθήστε τα άκρα της μπάρας το ένα μέσα στο άλλο, έτσι ώστε να ασφαλίσει το κουμπί απασφάλισης (16).
- (Υπόδειξη: Αν προκύψουν προβλήματα κατά την ώθηση του ενός στοιχείου μέσα στο άλλο:** Περιστρέψτε λίγο πέρα δώθε την μπάρα της προσαρτώμενης συσκευής κατά την τοποθέτηση. Ενεργοποιήστε αν χρειαστεί λίγο τον κινητήρα, για να φέρετε το στοιχείο σύμπλεξης σε μια άλλη θέση.)
4. Βεβαιωθείτε τραβώντας τα άκρα μπάρας ότι το κουμπί απασφάλισης έχει ασφαλίσει καλά. (16)
  5. Σφίξτε τη βίδα τύπου πεταλούδας (17).

 ΠΡΟΕΙΔΟΠΟΙΗΣΗ! Πριν από τη θέση σε λειτουργία και τακτικά στη διάρκεια της λειτουργίας: Βεβαιωθείτε ότι έχει σφιχθεί γερά η πεταλούδα, για να προληφθούν σοβαροί τραυματισμοί.

#### Αποσυναρμολόγηση:

1. Λύστε τη βίδα τύπου πεταλούδας (17).
2. Πιέστε το κουμπί απασφάλισης (16) και ταυτόχρονα ανοίξτε τα άκρα μπάρας.

### 7.2 Αορτήρας ώμου

 ΠΡΟΕΙΔΟΠΟΙΗΣΗ! Χρησιμοποιείτε πάντα μόνο 1 αορτήρα ώμου.

Φορέστε τον αορτήρα ώμου (1), όπως υποδεικνύεται και ρυθμίστε σε ένα μήκος που έχει προσαρμοστεί στην εκάστοτε εργασία. Αγκιστρώστε το άγκιστρο καραμπίνας του αορτήρα ώμου (1) στο σημείο ανάρτησης (5). Μετά από τον τερματισμό της εργασίας, απαγκιστρώστε.

### 7.3 Ενεργοποίηση εργαλείου, αλλαγή αριθμού στροφών, απενεργοποίηση

 ΠΡΟΕΙΔΟΠΟΙΗΣΗ! Χρησιμοποιείτε προσωπικό εξοπλισμό προστασίας και πάντοτε προστατευτικά γυαλιά. Μη χρησιμοποιείτε χωρίς τοποθετημένο πρόσθετο εξάρτημα.

#### ΕΝΕΡΓΟΠΟΙΗΣΗ

1. Κρατήστε γερά το εργαλείο και με τα δύο χέρια, από τη χειρολαβή (9) και τη χειρολαβή (4). Τηρείτε τις οδηγίες στις οδηγίες

## el ΕΛΛΗΝΙΚΑ

λειτουργίας του τοποθετημένου πρόσθετου εξαρτήματος.

2. Πίεση κουμπιού ενεργοποίησης (6): Έχει ενεργοποιηθεί η βαθμίδα αριθμού στροφών 2. Με επανειλημμένη πίεση μπορείτε να εναλλάσσετε ανάμεσα στη βαθμίδα αριθμού στροφών 1 και 2.

**Υπόδειξη:** Αν το βήμα 3 δεν εκτελεστεί εντός 5 δευτερολέπτων μετά από το βήμα 2, το εργαλείο απενεργοποιείται πάλι αυτόματα. Σε αυτή την περίπτωση: Εκτελέστε πάλι το βήμα 2.

3. Πατήστε μέσα τη φραγή διακόπτη (7) και κρατήστε την **πατημένη**.
4. Για την ενεργοποίηση, πατήστε τον διακόπτη (8). Ο αριθμός των στροφών μπορεί να αλλάξει με πάτημα.

### ΑΠΕΝΕΡΓΟΠΟΙΗΣΗ

Αφήστε τον διακόπτη (8). Κρατήστε σταθερά το εργαλείο με τα δύο χέρια και περιμένετε ώσπου να ακινητοποιηθεί τελείως το εργαλείο.

**Υπόδειξη:** Αν συνεχίζει να πιέζεται η φραγή διακόπτη (7), το εργαλείο μπορεί να ενεργοποιηθεί πάλι με τον διακόπτη (8) εντός 2 λεπτών (για περαιτέρω εργασία).

## 8. Καθαρισμός, μεταφορά, φύλαξη

 **ΠΡΟΕΙΔΟΠΟΙΗΣΗ!** Αφαιρέστε τις επαναφορτιζόμενες μπαταρίες (12). Η ακούσια εκκίνηση μπορεί να προκαλέσει σοβαρούς τραυματισμούς. Η μηχανή πρέπει να είναι ακινητοποιημένη.

### 8.1 Καθαρισμός

Καθαρισμός μετά από κάθε χρήση: Αφαιρέστε τις ακαθαρσίες και άλλες επικαθίσεις. Καθαρίζετε τη συσκευή με ένα στεγνό πανί. Μην χρησιμοποιείτε νερό

### 8.2 Μεταφορά, φύλαξη

- Καθαρίζετε το μηχανήμα πριν από τη φύλαξη.
- Φυλάξτε τη μηχανή σε ξηρό μέρος.
- Διασφαλίστε ότι τα παιδιά δεν μπορούν να πλησιάσουν τη μηχανή.
- Κατά τη μεταφορά της συσκευής να είστε προσεκτικοί και να λαμβάνετε υπόψη το βάρος του πρόσθετου εξαρτήματος. Αναλόγως της εφαρμογής, χρησιμοποιείτε τον αορτήρα ώμου (1).
- Για τη μεταφορά θα πρέπει να αποθηκεύεται σε ασφαλής θέση.

## 9. Συντήρηση

 **ΠΡΟΕΙΔΟΠΟΙΗΣΗ!** Αφαιρέστε τις επαναφορτιζόμενες μπαταρίες (12). Η ακούσια εκκίνηση μπορεί να προκαλέσει σοβαρούς τραυματισμούς. Η μηχανή πρέπει να είναι ακινητοποιημένη.

### 9.1 Γενική συντήρηση

- Ελέγχετε τη μηχανή πριν από κάθε χρήση για κατεστραμμένα, ελλιπή ή χαλαρά μέρη, όπως βίδες, παξιμάδια.
- Η μηχανή πρέπει να ελέγχεται πριν από κάθε χρήση ως προς ζημιά και γήρανση και ενδεχ. να ανατιθεται η επιδιόρθωσή της σε ειδικό συνεργείο.
- Τοποθετήστε σωστά όλες τις στερεώσεις και τις βίδες.
- **Μη συντηρείτε ποτέ χαλασμένες μπαταρίες.** Κάθε εργασία συντήρησης σε επαναφορτιζόμενες μπαταρίες θα πρέπει να γίνεται μόνο από τον κατασκευαστή ή τις εξουσιοδοτημένες υπηρεσίες εξυπηρέτησης πελατών.

### 9.2 Λίπανση

Δεν απαιτείται λίπανση.

## 10. Προβλήματα

**Κατά την τοποθέτηση στον επαναφορτιζόμενο μηχανισμό κίνησης πολλαπλών λειτουργιών δεν μπορεί να εισαχθεί το ένα άκρο της μπάρας στο άλλο.**

- Βλ. κεφάλαιο 7.1.

**Το εργαλείο δεν μπορεί να ενεργοποιηθεί πάλι.**

- Βλέπε στο κεφάλαιο 7.3.

## 11. Πρόσθετος εξοπλισμός

Χρησιμοποιείτε μόνο γνήσιες επαναφορτιζόμενες μπαταρίες Metabo ή CAS- (Cordless Alliance System) και εξοπλισμό.

Χρησιμοποιείτε μόνον πρόσθετο εξοπλισμό, ο οποίος ικανοποιεί τις απαιτήσεις και τα χαρακτηριστικά στοιχεία που αναφέρονται σε αυτές τις οδηγίες λειτουργίας.

- A Επαναφορτιζόμενες μπαταρίες διαφορετικής χωρητικότητας. Αγοράζετε μόνο επαναφορτιζόμενες μπαταρίες με μια τάση κατάλληλη για το ηλεκτρικό σας εργαλείο.  
4,0 Ah (LiHD), αρ. παραγγ.: 625367000  
5,5 Ah (LiHD), αρ. παραγγ.: 625368000  
8,0 Ah (LiHD), αρ. παραγγ.: 625369000 κ.λπ.  
4,0 Ah (Li-Power), αρ. παραγγ.: 625027000  
5,2 Ah (Li-Power), αρ. παραγγ.: 625028000 κ.λπ.
- B Φορτιστές: ASC 55, ASC 145, ASC 145 DUO, κ.λπ.
- C Πρόσθετο εξάρτημα θαμνοκοπτικού, MA-HS 50, αρ. παραγγ.: 601726850
- D Πρόσθετο εξάρτημα μηχανοκίνητου πριονιού κλαδέματος, MA-MS 25, αρ. παραγγ.: 601727850
- E Πρόσθετο εξάρτημα χορτοκοπτικού, MA-FS 40, αρ. παραγγ.: 601728850
- F Προέκταση στελέχους, αρ. παραγγελίας: 628498000
- G Θήκη εργαλείων γενικής χρήσης (μεγάλο μήκος), αρ. παραγγ.: 626910000

Πλήρες πρόγραμμα εξαρτημάτων, βλέπε [www.metabo.com](http://www.metabo.com) ή στον κατάλογο.

## 12. Επισκευή

 Οι επισκευές των ηλεκτρικών εργαλείων επιτρέπεται να διενεργούνται μόνο από ηλεκτροτεχνίτες και μόνο με τα γνήσια ανταλλακτικά!

Για ηλεκτρικά εργαλεία Metabo που έχουν ανάγκη επισκευής απευθυνθείτε στην αντίστοιχη αντιπροσωπεία της Metabo. Διευθύνσεις βλέπε [www.metabo.com](http://www.metabo.com).

Τους καταλόγους ανταλλακτικών μπορείτε να τους κατεβάσετε στη διεύθυνση [www.metabo.com](http://www.metabo.com).

## 13. Περιβαλλοντολογική προστασία

Τηρείτε τους εθνικούς κανονισμούς για την απόσυρση σύμφωνα με τους κανόνες προστασίας του περιβάλλοντος και για την ανακύκλωση των άχρηστων εργαλείων, συσκευασιών και πρόσθετου εξοπλισμού.

Οι μπαταρίες δεν επιτρέπεται να πεταχτούν στα οικιακά απορρίμματα! Επιστρέψτε τις ελαττωματικές ή μεταχειρισμένες μπαταρίες στον αντιπρόσωπο της Metabo!

Μην πετάτε τις μπαταρίες στο νερό.

 Μόνο για χώρες της ΕΕ: Μην πετάτε τα ηλεκτρικά εργαλεία στον κάδο οικιακών απορριμμάτων! Σύμφωνα με την ευρωπαϊκή οδηγία 2012/19/ΕΕ περί ηλεκτρικών και ηλεκτρονικών συσκευών και την ενσωμάτωσή της στο εθνικό δίκαιο, τα ηλεκτρικά εργαλεία πρέπει να συλλέγονται ξεχωριστά και να επιστρέφονται για ανακύκλωση με τρόπο φιλικό προς το περιβάλλον.

Πριν την απόσυρση εκφορτίστε την μπαταρία στο ηλεκτρικό εργαλείο. Ασφαλίστε τις επαφές από τυχόν βραχυκύκλωμα (π.χ. μονώστε τις με αυτοκόλλητη ταινία).

## 14. Τεχνικά στοιχεία

Διευκρινίσεις σχετικά με τα στοιχεία στη σελίδα 4.

Διατηρούμε το δικαίωμα για αλλαγές, που εξυπηρετούν την τεχνική πρόοδο.

U = Τάση

m = Βάρος (με τη μικρότερη μπαταρία, βάρος χωρίς μίαντα μεταφοράς)

Οι τιμές μετρήθηκαν σύμφωνα με το πρότυπο EN 62841.

**Υπόδειξη:** Τα τεχνικά στοιχεία εξαρτώνται από το τοποθετημένο πρόσθετο εξάρτημα. Τηρείτε τις οδηγίες λειτουργίας του πρόσθετου εξαρτήματος.

Επιτρεπόμενη θερμοκρασία περιβάλλοντος κατά τη λειτουργία:

-20 °C έως 50 °C (περιορισμένη απόδοση σε θερμοκρασίες κάτω από 0 °C). Επιτρεπόμενες

θερμοκρασίες κατά την αποθήκευση: 0 °C έως 30 °C

Συνιστώμενες θερμοκρασίες κατά τη φόρτιση: 0 °C έως 40 °C.

--- Συνεχές ρεύμα

Τα αναφερόμενα τεχνικά στοιχεία εννοούνται με ανοχές (σύμφωνα με τις εκάστοτε ισχύουσες τεχνικές προδιαγραφές).

# Eredeti használati utasítás

## 1. Megfelelőségi nyilatkozat

Kizárólagos felelősségünk tudatában kijelentjük: Ezek az akkus multifunkciós meghajtók – típus és sorozatszám alapján történő azonosítással \*1) – megfelelnek az irányelvek \*2) és szabványok \*3) összes idevonatkozó rendelkezéseinek. A műszaki dokumentációt l. \*4).

## 2. Rendeltetészerű használat

A jelen akkus multifunkciós meghajtó a következő megnevezésű eredeti Metabo feltétek meghajtására készült: MA-....

Csak a felszerelt feltétellel használja. **A feltét használati útmutatóját figyelembe kell venni.**

A nem rendeltetészerű használat során keletkezett károkért kizárólag a felhasználó felel.

Az általános elismert balesetmegelőzési előírásokat és biztonsági utasításokat figyelembe kell venni.

## 3. Általános biztonsági utasítások



Saját testi épsége és az elektromos szerszám védelme érdekében tartsa be az adott szimbólummal jelölt szövegrészekben foglaltakat!



**FIGYELMEZTETÉS** – A sérülésveszély csökkentése érdekében olvassa el a használati útmutatót.



**FIGYELMEZTETÉS** – **Olvassa el az ehhez a kéziszerszámoz mellékelt összes biztonsági figyelmeztetést, előírást, illusztrációt és műszaki adatokat. Az alábbiakban felsorolt előírások betartásának elmulasztása áramütéshez, tűzhöz és/vagy súlyos testi sérülésekhez vezethet.**

**Kérjük, gondosan őrizzen meg minden biztonsági utasítást és előírást a jövőbeni használat érdekében.**

Csak ezekkel a dokumentumokkal együtt adja tovább másnak az elektromos kéziszerszámot.

**Fennmaradó kockázat:** Az előírásoknak megfelelő használat mellett is fennállhat a géppel való munkavégzés közben maradék kockázat. Vegye figyelembe valamennyi biztonsági utasítást és előírást.

Lehetséges veszélyeztetések:

- Zajkárosodás, ha nem viselnek megfelelő fülvédőt.
- Egészségkárosodás, a rezgés kibocsátás miatt, ha a gépet hosszabb ideig használják, vagy azt nem az előírásoknak megfelelően kezelik, ill. tartják karban.

## 4. Különböleges biztonsági utasítások

### 4.1 Bevezetés

- Olvassa el gondosan a kezelési útmutatót. Ismerkedjen meg a kezelőelemekkel és a gép megfelelő használatával.
- A gép használata gyermekek, korlátozott fizikai, szenzorikus vagy szellemi képességekkel élő személyek számára, vagy tapasztalat és/vagy ismeretek hiányában, vagy olyan személyek által, akik a jelen utasításokat nem ismerik, tilos. A helyi előírások a felhasználó életkorát korlátozhatják.
- Mindig figyelni kell arra, hogy a gyerekek ne játszassanak a készülékkel.
- Ne üzemeltesse a gépet, ha személyek, főleg gyermekek, vagy háziállatok vannak a közelben.
- A felhasználó felelős a másokon keletkező sérülésekért és mások tulajdonában fellépő anyagi károkért.
- Ne végezzen a készüléken változtatásokat.
- A nemzeti előírások korlátozhatják a gép használatát.

### 4.2 Előkészítés

- A gép használata közben mindig viseljen biztonságos, csúszásmentes lábbelit, és hosszú, ellenálló nadrágot. Ne üzemeltesse a gépet meztelán vagy nyitott lábbelivel. Ne viseljen laza, vagy legelő zsinórokkal és szalagokkal ellátott ruházatot. Mindig viseljen arcvédőt és védőszemüveget. Viseljen védőkesztyűt.
- Ha hosszabb ideig dolgozik, viseljen fülvédőt. A hosszabb időn keresztül ható erős zajszint halláskárosodást okozhat.

### 4.3 Üzemelés

- A szellőzőnyílásokat idegentestektől mentesen kell tartani.
- Veszélyes, mozgó alkatrészek miatti veszély. A mozgó alkatrészeket ne érintse meg. Bármilyen érintés előtt minden alkatrészt teljesen le kell állnia, és ki kell vennie az akkumulátort.
- Kapcsolja ki a gépet, és vegye ki az akkuegysége(ke)t. Győződjön meg arról, hogy minden mozgó elem leállt:
  - ha a gépet felügyelet nélkül hagyja;
  - mielőtt a gépet ellenőrizné, megtisztítaná vagy azokon munkálatokat végezne;
  - ha a gép szokatlanul erősen vibrálni kezdene.
- Amennyiben a gép szokatlanul erősen vibrálna, gondos ellenőrzésre van szükség:
  - ellenőrizze rongálódásokra tekintettel;
  - cserélje ki, vagy javíttassa meg a megrongálódott alkatrészeket;
  - gondoskodjon arról, hogy minden anya, csap és csavar szorosan meg legyen húzva.



- Egy baleset vagy egy üzemzavar esetén a gépet azonnal ki kell kapcsolni és az akkuegységeket el kell távolítani.

#### 4.4 Karbantartás és tárolás

- Az elektromos szerszámot és tartozékait gondosan ápolja. Sok olyan baleset történik, amelyet az elektromos kéziszerszám nem kielégítő karbantartására lehet visszavezetni.
- Minden anya, csap és csavar mindig feszesen meghúzott állapotban kell legyen annak érdekében, hogy a gép biztonságos üzemállapotát biztosítani lehessen.
- Vegye ki az akkuegységeket a gépből, várjon, míg valamennyi mozgó alkatrész leáll, mielőtt bármilyen beállítást, átalakítást, karbantartást, tisztítást végezne, vagy tárolná a gépet.
- Az elkopott vagy megrongálódott alkatrészeket biztonsági okokból ki kell cserélni. Csak eredeti pótalkatrészeket és tartozékokat lehet használni.

#### 4.5 Az akkus gépek alkalmazása és kezelése

- Vegye ki az akkuegyéget a gépből...
  - ... beállítás, átalakítás, karbantartás vagy tisztítás előtt.
  - ... ha a kezelő eltávolodna a géptől.
  - ... azonnali ellenőrzés érdekében, ha a gép túl erősen vibrálni kezdene.



Óvja az akkuegyéget a nedvességtől!



Ne tegye ki az akkuegyéget tűz hatásának!

- Ne használjon sérült vagy deformálódott akkuegyéget!
- Ne nyissa fel az akkuegyéget!
- Ne érintse meg vagy ne zárja rövidre az akkuegyég érintkezőit!



A hibás lítium-ion akkuegyégből enyhén savas, éghető folyadék folyhat ki!



Ha az akkumulátorfolyadék kifolyik és érintkezésbe kerül a bőrrel, azonnal öblítse le bő vízzel. Ha az akkumulátorfolyadék a szemébe kerül, tiszta vízzel mossa ki, és haladéktalanul vesse alá magát orvosi kezelésnek!

- Meghibásodott gép esetén ki kell venni a gépből az akkuegyéget.
- Győződjön meg arról, hogy kikapcsolta a gépet, mielőtt az akkuegyéget behelyezi a helyére.
- Tartsa úgy a gépet az akkuegyégek kivétele és behelyezése közben, hogy a be-/kikapcsoló gombot ne tudja véletlenül megnyomni.

#### A lítium-ionos akkuegyég szállítása:

- A lítium-ionos akkuegyég szállítása a veszélyes anyagokról szóló rendeletek (UN 3480 és UN 3481) hatálya alá esik. A lítium-ionos akkuegyég szállítása során mindig tájékozódjon az aktuálisan érvényes előírásokról. Adott esetben érdeklődjön a szállító vállalatánál. Tanúsítvánnyal ellátott csomagolás a Metabo vállalatnál igényelhető.

- Csak akkor adjon fel akkuegyéget, ha annak háza sértetlen és abból nem lép ki folyadék. Feladáshoz vegye ki az akkuegyéget a gépből. Biztosítsa az érintkezők rövidzárlat elleni védelmét (pl. ragasztószalaggal).

#### 4.6 Szimbólumok



✓ Csak azonos kapacitású akkuegyéget használjon.



✓ Csak azonosan feltöltött akkuegyéget használjon.

## 5. Áttekintés

Lásd a 2. és 3. oldalt.

- 1 Vállheveder \*
- 2 rúd
- 3 lépéshatároló (ne használja markolatként)
- 4 markolat
- 5 felfüggesztési pont
- 6 aktíváló gomb
- 7 kapcsolóreteszelés
- 8 kapcsoló (be- és kikapcsolás, fordulatszám beállítás)
- 9 markolat
- 10 akkus védőkengyel
- 11 függesztő szem (tároláshoz)
- 12 akkuegyég(ek) \*
- 13 kapacitás- és figyelmeztető kijelző \*
- 14 akkuegyég-kireteszelés
- 15 a kapacitáskijelző nyomógombja \*
- 16 kireteszelő gomb
- 17 szárnycsavar
- 18 a markolat csavarjai

\* felszereltségtől függő / nem része a szállítási terjedelemben

## 6. Üzembe helyezés

### 6.1 A kicsomagolás után:



**VIGYÁZAT!** Vegye ki az akkuegyégeket (12). A nem kívánt beindulás súlyos sérüléseket okozhat.

Ehhez az akkus védőkengyelt (10) bekattanásig hátra kell hajtani.

### 6.2 A markolat felhelyezése



**VIGYÁZAT!** Vegye ki az akkuegyégeket (12). A nem kívánt beindulás súlyos sérüléseket okozhat.

Lásd a B-jelű ábrát:

A markolatot egy kényelmes állásba vinni: Helyezze fel a markolatot (4) az ábra szerint a rúdra (2) és húzza meg a csavarokat (18) erősen.

**Figyelmeztetés:** Az orr be kell akadjon a rúd alsó részén lévő horonyba.

### 6.3 Akkuegység

Az akkuegységet használat előtt fel kell tölteni. Töltsen fel újra az akkuegységet teljesítménycsökkenéskor.

Az akkuegység feltöltésére vonatkozó utasításokat a Metabo töltő használati útmutatójában találhat.

Az akkuegységen van kapacitás- és figyelmeztető kijelző (13) (kivételtől függő):

- Nyomja meg a gombot (15) és a LED-lámpák (13) kijelzik a töltésszintet.
- Ha valamelyik LED-lámpa villog, az akkuegység majdnem teljesen lemerült, és újra fel kell tölteni.

#### Akkuegység behelyezése, kivétele

 **VIGYÁZAT!** Az akkuegységek kivétele előtt: Kapcsolja ki a gépet és várja meg, míg a motor leáll.

**Behelyezés:** Nyomja be az akkuegységet (12) bekattanásig.

**Kivétele:** Nyomja meg az akkuegység-kireteszelés gombját (14) és húzza ki az akkuegységeket (12).

## 7. Használat

### 7.1 A feltét vagy hosszabbító rúd felhelyezése / levétele

 **VIGYÁZAT!** Minden karbantartás előtt: a gépet ki kell kapcsolni és az akkuegységeket (12) ki kell venni. A gépnek le kell állnia. A nem kívánt beindulás súlyos sérüléseket okozhat.

 **VIGYÁZAT!** Zúzódásveszély. Viseljen védőkesztyűt.

Lásd az A-jelű ábrát

#### Összeszerelés:

1. Lazítsa meg a szárnyas csavart (17).
2. Igazítsa a rudak végét az A-jelű ábrának megfelelően egymáshoz.
3. Dugja össze úgy a rudak végét, hogy a kireteszelő gomb (16) bekattanjon.  
**(Figyelmeztetés: Amennyiben az egymásba tolás során problémák merülnek fel:** Forgassa el egy kicsit ide-oda a felszerelendő gép rúdját a betolás során. Adott esetben röviden kapcsolja be a motort, hogy a csatlakozó elem egy másik pozícióba álljon.)
4. A rudak végének széthúzásával ellenőrizze, hogy a kireteszelő gomb (16) biztonságosan bekattan állapotban legyen.
5. Húzza meg a szárnyas csavart (17).

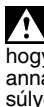
 **VIGYÁZAT!** A használatba vétel előtt és üzemelés közben rendszeresen: Ellenőrizze, hogy a szárnyas csavart szorosan meghúzták-e annak érdekében, hogy meg lehessen előzni a súlyos sérüléseket.

#### Szétzerelés:

1. Lazítsa meg a szárnyas csavart (17).
2. Nyomja meg a kireteszelő gombot (16) és ezzel egyidőben húzza szét a rudakat.

### 7.2 Vállheveder

 **VIGYÁZAT!** Mindig csak 1 vállhevedert alkalmazzon.

Helyezze fel a vállhevedert (1) az ábrának megfelelően, és állítsa be azt a munkafeladathoz illő hosszra. Akassza be a vállheveder (1) karabinerkampóját a felfüggesztési pontra (5). A munka befejezte után akassza ki.

### 7.3 A gép bekapcsolása, a fordulatszám megváltoztatása, kikapcsolás

 **VIGYÁZAT!** Viseljen személyi védőfelszerelést és mindig viseljen védőszemüveget. Csak a felszerelt feltéttel használja.

#### BEKAPCSOLÁS

1. Tartsa szorosan a gépet a (9) és (4) markolatokon. Vegye figyelembe a felhelyezett feltét használati útmutatójában megtalálható utasításokat.
2. Az aktiváló gomb (6) megnyomása: a 2. fordulatszám-fokozat aktiválva. A gomb újbóli lenyomással választhat az 1. és 2. fordulatszám-fokozat között.

**Figyelmeztetés: Amennyiben a 3. lépést a 2. lépést követő 5 másodpercen belül nem valósítják meg, a gép automatikusan újra deaktiválódik. Ebben az esetben: végezze el újra a 2. lépést.**

3. Nyomja meg a kapcsolóreteszelt (7) és **tartsa benyomva.**
4. Bekapcsoláshoz nyomja meg a kapcsolót (8). A fordulatszámot benyomással változtathatja meg.

#### KIKAPCSOLÁS

Engedje el a kapcsolót (8). Fogja erősen a gépet két kézzel, és várja meg, amíg a gép teljesen le nem áll.

**Figyelmeztetés: Amennyiben a kapcsolóreteszelt (7) továbbra is lenyomva tartják, a gép a kapcsolóval (8) 2 percen belül újra bekapcsolható (a munkavégzés folytatásához).**

## 8. Tisztítás, szállítás, tárolás

 **VIGYÁZAT!** Vegye ki az akkuegységeket (12). A nem kívánt beindulás súlyos sérüléseket okozhat. A gépnek le kell állnia.

### 8.1 Tisztítás

Minden használat után: Távolítsa el a szennyeződések és egyéb lerakódásokat. Tisztítsa meg a gépet egy száraz kendővel. Ne használjon vizet

### 8.2 Szállítás, tárolás

- A gépet tárolás előtt tisztítsa meg.
- Tárolja a gépet egy száraz helyen.
- Győződjön meg arról, hogy gyermekek ne férhessenek a gép közelébe.
- A készülék szállítása során legyen óvatos és vegye figyelembe a feltét súlyát. Az alkalmazástól függően használja a vállhevedert (1).
- A szállításhoz biztonságos helyzetben kell rögzíteni.

## 9. Karbantartás

 **VIGYÁZAT!** Vegye ki az akkuegységeket (12). A nem kívánt beindulás súlyos sérüléseket okozhat. A gépnek le kell állnia.

### 9.1 Általános karbantartás

- Ellenőrizze a gépet minden használat előtt megrongálódott, hiányzó vagy laza alkatrészekre, mint csavarokra és anyákra tekintettel.
- A gépet minden használat előtt ellenőrizze sérülésre és előregedésre vonatkozóan, adott esetben javíttassa azt meg szakműhelyben.
- Húzza meg az összes rögzítést és a csavarokat.
- **A megrongálódott akkuegységeket tilos karbantartani.** Az akkuegységek bármennyű karbantartását csak a gyártó, vagy az erre feljogosított ügyfélszolgálat végezheti el.

### 9.2 Kenés

Nincs szükség kenésre.

## 10. Problémák

**Az akkus multifunkciós meghajtó felhelyezésekor a rudak végét nem lehet egymásba tolni.**

- Lásd a 7.1. fejezetet.

**A gépet nem lehet újra bekapcsolni.**

- Lásd a 7.3. fejezetet.

## 11. Tartozékok

Csak eredeti Metabo- vagy CAS (Cordless Alliance System) akkuegységeket és tartozékokat használjon.

Csak olyan tartozékokat használjon, amelyek megfelelnek az ebben a használati utasításban megadott követelményeknek és adatoknak.

- A Különböző kapacitású akkuegységek. Csak olyan akkuegységet vásároljon, amelynek feszültsége illik az elektromos kéziszerszámhoz.
- 4,0 Ah (LiHD), rendelési szám: 625367000  
 5,5 Ah (LiHD), rendelési szám: 625368000  
 8,0 Ah (LiHD), rendelési szám: 625369000 stb.
- 4,0 Ah (Li-Power), rendelési szám: 625027000  
 5,2 Ah (Li-Power), rendelési szám: 625028000 stb.
- B töltők: ASC 55, ASC 145, ASC 145 DUO, etc.
- C Sövényvágó feltét, MA-HS 50, rendelési szám: 601726850
- D Magassági ágvágó feltét, MA-MS 25, rendelési szám: 601727850
- E Fűkasza feltét, MA-FS 40, rendelési szám: 601728850
- F Szár hosszabbító, rendelési szám: 628498000
- G Univerzális szerszámátka (hosszú), rendelési szám: 626910000

A teljes tartozékprogram megtalálható a [www.metabo.com](http://www.metabo.com) honlapon vagy a katalógusban.

## 12. Javítás

 Elektromos szerszám javítását csak villamos szakember végezheti el és csak eredeti alkatrészek felhasználásával!

A javításra szoruló Metabo elektromos kéziszerszámokkal, kérjük, forduljon Metabo szakkereskedőjéhez. A címetek a [www.metabo.com](http://www.metabo.com) honlapon találja.

A pótalkatrészek listája letölthető a [www.metabo.com](http://www.metabo.com) honlapról.

## 13. Környezetvédelem

Kövesse a régi gépek, csomagolások és tartozékok környezetbarát ártalmatlanítására és újrahasznosítására vonatkozó helyi előírásokat.

Ne dobja az akkuegységet a háztartási szemétkébe! Juttassa vissza a meghibásodott vagy elhasznált akkuegységet a Metabo kereskedőknek!

Ne dobja vízbe az akkuegységet.



Csak az EU tagországok esetében: soha ne dobjon elektromos kéziszerszámot a háztartási hulladék közé! A 2012/19/EU sz., a régi elektromos és elektronikus berendezésekről és annak nemzeti jogba való átvételéről szóló Európai Irányelvnek megfelelően a használt elektromos szerszámokat külön kell gyűjteni és környezetbarát újrahasznosításba kell helyezni.

A hulladékeltávolítás előtt működtesse a készüléket az akkuegység teljes lemerüléséig. Biztosítsa az érintkezők rövidzárlat elleni védelmét (pl. ragasztószalaggal).

## 14. Műszaki adatok

Az adatok értelmezését lásd a 4. oldalon.

A műszaki változtatás joga a továbbfejlesztés érdekében fenntartva.

U = feszültség  
 m = súly (a legkisebb akkuegységgel, heveder nélkül)

A mérési eredményeket az EN 62841 szabvány szerint határozták meg.

**Figyelmeztetés:** A műszaki adatok a felhelyezett feltétől függőek. A feltét használati útmutatóját figyelembe kell venni.

Megengedett környezeti hőmérséklet üzemelés közben:

-20 °C - 50 °C (korlátozott teljesítmény 0 °C alatti hőmérséklet esetén). Megengedett környezeti hőmérséklet tárolásnál: 0 °C - 30 °C

Megengedett környezeti hőmérséklet töltés során: 0 °C - 40 °C.

--- egyenáram

A megadott műszaki adatokra térés vonatkozik (a mindenkor érvényben levő szabványoknak megfelelően).

# Оригинальное руководство по эксплуатации

## 1. Декларация соответствия

Настоящим ответственно заявляем: данный аккумуляторный многофункциональный привод с идентификацией по типу и серийному номеру \*1) отвечает всем действующим положениям директив \*2) и стандартов \*3). Для технической документации см \*4).

## 2. Использование по назначению

Данный аккумуляторный многофункциональный привод предназначен для использования оригинальных насадок Metabo с обозначением MA-...

Используйте только с установленной насадкой. **Соблюдайте указания, приведенные в руководстве по эксплуатации насадки.**

За ущерб, возникший в результате использования не по назначению, ответственность несет только пользователь.

Необходимо соблюдать общепринятые правила предотвращения несчастных случаев и указания по технике безопасности.

## 3. Общие указания по технике безопасности



Для вашей собственной безопасности и защиты электроинструмента от повреждений необходимо соблюдать указания, отмеченные в тексте данным символом!



**ПРЕДУПРЕЖДЕНИЕ.** В целях снижения риска получения травм прочтите данное руководство по эксплуатации.



**ПРЕДУПРЕЖДЕНИЕ. Ознакомьтесь со всеми указаниями по технике безопасности, другими инструкциями, иллюстрациями и техническими характеристиками, предоставленными вместе с этим электроинструментом. Несоблюдение каких-либо из указанных ниже инструкций может стать причиной поражения электрическим током, пожара и/или серьезных травм.**

**Необходимо сохранять все инструкции и указания по технике безопасности для использования в будущем.**

Передавать электроинструмент следующему владельцу можно только вместе с этими документами.

**Остаточные риски:** даже при использовании устройства по назначению могут возникать остаточные риски. Соблюдайте все инструкции и указания по технике безопасности.

Возможные угрозы:

- Нанесение вреда органам слуха, если не надевать подходящие средства защиты слуха.

- Вред для здоровья вследствие вибрации, если машина используется в течение длительного времени или ее техническое обслуживание не выполняется должным образом.

## 4. Особые указания по технике безопасности

### 4.1 Введение

- Внимательно прочитайте руководство по эксплуатации. Ознакомьтесь с органами управления и правильным применением машины.
- Не допускайте использование этой машины детьми, людьми с ограниченными физическими, сенсорными или умственными способностями, с недостаточным опытом и/или знаниями или людьми, которые не знакомы с этими инструкциями. Возраст оператора может быть ограничен местными предписаниями.
- Следите за детьми, чтобы они не использовали прибор в качестве игрушки.
- Не используйте машину, если рядом находятся люди (особенно дети) или домашние животные.
- Пользователь отвечает за причинение травм или материального ущерба другим людям или их собственности.
- Не вносите изменения в конструкцию устройства.
- Национальные предписания могут налагать определенные ограничения на эксплуатацию машины.

### 4.2 Подготовка

- Всегда работайте с машиной в прочной обуви на нескользкой подошве и в длинных прочных брюках. Не эксплуатируйте машину босиком или в открытой обуви. Не надевайте свободную одежду или одежду с висящими шнурками или ляжками. Всегда работайте в защитном лицевом щитке и защитных очках. Работайте в защитных перчатках.
- При длительной работе пользуйтесь средствами защиты слуха. Длительное воздействие шума высокого уровня может привести к нарушениям слуха.

### 4.3 Эксплуатация

- Держите вентиляционные отверстия свободными от посторонних предметов.
- Подвижные части машины представляют опасность. Не касайтесь подвижных частей машины. Прикасаться можно только после полной остановки всех деталей и извлечения аккумуляторного блока.
- Выключите инструмент и извлеките аккумуляторный(ые) блок(и). Убедитесь, что

все подвижные части остановились в следующих случаях:

- если машина оставлена без присмотра;
- при проверке, чистке машины или при проведении работ на ней;
- если машина начинает очень сильно вибрировать, что нехарактерно для обычной работы.
- Если машина начала необычно сильно вибрировать, немедленно проведите проверку:
  - исследуйте машину на предмет повреждений;
  - замените или отремонтируйте поврежденные детали;
  - проследите за тем, чтобы все гайки, болты и винты были плотно затянуты.
- Если произошел несчастный случай или неисправность, сразу выключите машину и извлеките аккумуляторные блоки.

#### 4.4 Техническое обслуживание и хранение

- Тщательно ухаживайте за электроинструментом и принадлежностями. Причиной большого числа несчастных случаев является несоблюдение правил технического обслуживания электроинструментов.
- Все гайки, болты и винты должны быть всегда плотно затянуты, чтобы гарантировать безопасное рабочее состояние машины.
- Извлеките аккумуляторные блоки из машины, дождитесь остановки всех подвижных частей, прежде чем производить какие-либо работы по регулировке, переоборудованию, техническому обслуживанию, очистке или помещению машины на хранение.
- Заменяйте изношенные или поврежденные части из соображений безопасности. Используйте только оригинальные запасные части и принадлежности.

#### 4.5 Применение и обращение с машинами, работающими от аккумуляторов

- Извлекайте аккумуляторные блоки из машины...
  - ... перед каждой регулировкой, переоснащением, техобслуживанием или очисткой;
  - ... перед тем как оставить машину без присмотра;
  - ... для немедленной проверки, когда машина начинает очень сильно вибрировать.



Примите меры по защите аккумуляторного блока от попадания влаги!  
Не подвергайте аккумуляторные блоки воздействию открытого огня!

- Не используйте дефектные или деформированные аккумуляторные блоки!
- Не вскрывайте аккумуляторные блоки!
- Не касайтесь контактов аккумуляторного блока и не замыкайте их накоротко!



Из неисправного литий-ионного аккумуляторного блока может вытекать слабоокислая горячая жидкость!





Если электролит пролился и попал на кожу, немедленно промойте этот участок большим количеством воды. В случае попадания электролита в глаза промойте их чистой водой и срочно обратитесь к врачу!

- В случае поломки машины извлеките из нее аккумуляторный блок.
- Убедитесь в том, что при установке аккумуляторного блока инструмент выключен.
- При извлечении и установке аккумуляторного блока держите инструмент так, чтобы исключить случайное нажатие выключателя.

#### Транспортировка литий-ионных аккумуляторных блоков:

- Транспортировка литий-ионных аккумуляторных блоков подпадает под действие Правил перевозки опасных грузов (UN 3480 и UN 3481). При отправке литий-ионных аккумуляторных блоков уточните действующие предписания. При необходимости проконсультируйтесь со своей транспортной компанией. Сертифицированную упаковку можно приобрести в фирме Metabo.
- Транспортировка аккумуляторных блоков возможна только в том случае, если корпус не поврежден и из него не вытекает жидкость. Для отправки аккумуляторного блока выньте его из электроинструмента. Примите меры для исключения короткого замыкания контактов (например, изолируйте клейкой лентой).

#### 4.6 Символы

-  Используйте аккумуляторные блоки одинаковой емкости.
-  Используйте аккумуляторные блоки с одинаковым уровнем заряда.

## 5. Обзор

См. стр. 2 и 3.

- 1 Плечевой ремень \*
- 2 Штанга
- 3 Ограничитель шага (не использовать в качестве рукоятки)
- 4 Рукоятка
- 5 Точка подвеса
- 6 Кнопка запуска
- 7 Блокатор переключателя
- 8 Переключатель (включение/выключение, изменение частоты вращения)

- 9 Рукоятка
- 10 Защитная скоба аккумулятора
- 11 Подвесное приспособление для хранения
- 12 Аккумуляторный блок (аккумуляторные блоки)\*
- 13 Сигнальный индикатор емкости \*
- 14 Кнопка для разблокировки аккумуляторного блока
- 15 Кнопка индикатора уровня заряда \*
- 16 Кнопка фиксатора
- 17 Барашковый винт
- 18 Винты рукоятки

\* в зависимости от комплектации / не входит в комплект поставки

## 6. Ввод в эксплуатацию

### 6.1 После распаковки

 **ПРЕДУПРЕЖДЕНИЕ!** Извлеките аккумуляторные блоки (12). Произвольный запуск может привести к тяжелым травмам.

Сложите назад защитную скобу аккумулятора (10) до фиксации.

### 6.2 Установка рукоятки

 **ПРЕДУПРЕЖДЕНИЕ!** Извлеките аккумуляторные блоки (12). Произвольный запуск может привести к тяжелым травмам.

См. рис. В:

Установка рукоятки в желаемое положение: установите рукоятку (4) на штанге (2), как показано на рисунке, и с силой затяните винты (18).

**Примечание:** выступ должен войти в паз на нижней стороне штанги.

### 6.3 Аккумуляторный блок

Перед использованием зарядите аккумуляторный блок.

При снижении мощности снова зарядите аккумуляторный блок.

Указания по зарядке аккумуляторного блока см. в руководстве по эксплуатации зарядного устройства Metabo.

Аккумуляторные блоки имеют индикаторы емкости и сигнализации (13) (зависят от оснащения):

- Нажмите кнопку (15), и светодиоды (13) покажут уровень заряда аккумулятора.
- Один мигающий светодиод указывает на то, что аккумуляторный блок почти разряжен и требует зарядки.

### Установка, снятие аккумуляторного блока

 **ПРЕДУПРЕЖДЕНИЕ!** Перед извлечением аккумуляторных блоков выключите инструмент и дождитесь остановки двигателя.

**Установка:** вставьте аккумуляторные блоки (12) до фиксации.

**Извлечение:** нажмите кнопку разблокировки аккумуляторного блока (14) и извлеките аккумуляторные блоки (12).

## 7. Использование

### 7.1 Установка / снятие насадки или удлинительной штанги

 **ПРЕДУПРЕЖДЕНИЕ!** Перед проведением любых работ по переналадке следует отключать инструмент и вынимать аккумуляторные блоки (12). Машина должна остановиться. Произвольный запуск может привести к тяжелым травмам.

 **ПРЕДУПРЕЖДЕНИЕ!** Опасность защемления пальцев. Работайте в защитных перчатках.

См. рис. А.

#### Сборка:

1. Ослабьте барашковый винт (17).
2. Совместите концы штанги друг с другом, как показано на рис. А.
3. Вставьте конец штанги в ответную часть до защелкивания кнопки фиксатора (16). **(Примечание: если в ходе этого возникают трудности:** при установке насадки немного поверните штангу с ее стороны вперед-назад. При необходимости кратковременно включите двигатель, чтобы переместить сцепной элемент в другое положение.)
4. Проверьте, надежно ли зафиксирована кнопка фиксатора (16), потянув за концы штанги.
5. Затяните барашковый винт (17).

 **ПРЕДУПРЕЖДЕНИЕ!** Перед вводом в эксплуатацию и на регулярной основе во время эксплуатации: проверьте состояние затяжки барашкового винта во избежание серьезных травм.

#### Обратная сборка:

1. Ослабьте барашковый винт (17).
2. Нажмите кнопку фиксатора (16) и одновременно выгните одну часть штанги из другой.

### 7.2 Плечевой ремень

 **ПРЕДУПРЕЖДЕНИЕ!** Всегда используйте только один плечевой ремень.

Наденьте плечевой ремень (1), как показано на рисунке, и регулируйте его длину в соответствии с рабочей задачей. Зацепите карабин плечевого ремня (1) в точке подвеса (5). Отцепите карабин после завершения работы.

### 7.3 Включение инструмента, изменение частоты вращения, выключение

 **ПРЕДУПРЕЖДЕНИЕ!** Пользуйтесь средствами индивидуальной защиты и всегда надевайте защитные очки. Запуск

разрешается выполнять только с установленной насадкой.

### ВКЛЮЧЕНИЕ

1. Крепко держите инструмент двумя руками за рукоятки (9) и (4). Необходимо следовать указаниям руководства по эксплуатации используемой насадки.
2. Нажать кнопку запуска (6): активируется 2-я ступень частоты вращения. Путем повторного нажатия выберите ступень частоты вращения 1 или 2.

**Примечание: если шаг 3 не выполняется в течение 5 секунд после шага 2, инструмент снова автоматически отключается. В данном случае следует повторить шаг 2.**

3. Нажмите блокиратор переключателя (7) и **удерживайте его в таком положении.**
4. Чтобы включить машину, нажмите на выключатель (8). Меняя силу надавливания, можно изменять частоту вращения.

### ВЫКЛЮЧЕНИЕ

Отпустите выключатель (8). Крепко удерживайте инструмент обеими руками, и дождитесь его полной остановки.

**Примечание: если блокиратор переключателя (7) все еще нажат, инструмент можно снова включить с помощью переключателя (8) в течение 2 минут (для продолжения работы).**

## 8. Очистка, транспортировка, хранение

 **ПРЕДУПРЕЖДЕНИЕ!** Извлеките аккумуляторные блоки (12). Произвольный запуск может привести к тяжелым травмам. Машина должна остановиться.

### 8.1 Очистка

Очищайте инструмент после каждого использования: удаляйте загрязнения и пр. Очищайте машину сухой салфеткой. Не используйте воду.

### 8.2 Транспортировка, хранение

- Перед хранением очистите машину.
- Храните машину в сухом месте.
- Позаботьтесь о том, чтобы дети не могли получить доступ к машине.
- Будьте осторожны при переноске устройства и учитывайте вес насадки. В зависимости от применения используйте плечевой ремень (1).
- Для транспортировки закрепите машину в надежном положении.

## 9. Техническое обслуживание

 **ПРЕДУПРЕЖДЕНИЕ!** Извлеките аккумуляторные блоки (12). Произвольный запуск может привести к тяжелым травмам. Машина должна остановиться.

### 9.1 Общее техобслуживание

- Перед каждым использованием проверяйте инструмент на поврежденные, отсутствующие или ослабленные детали, например, винты и гайки.
- Перед каждым использованием проверяйте машину на предмет повреждений и старение, при необходимости обратитесь в специализированную мастерскую для ремонта.
- Надлежащим образом затяните все крепления и винты.
- **Никогда не проводите техобслуживание поврежденных аккумуляторов.** Обслуживать аккумуляторы разрешается только производителю или авторизованной сервисной организации.

### 9.2 Смазка

Смазка не требуется.

## 10. Проблемы

**При присоединении насадки к аккумуляторному многофункциональному приводу концы штанги не удается соединить надлежащим образом.**

- См. главу 7.1

**Инструмент не удается включить снова.**

- См. главу 7.3.

## 11. Принадлежности

Следует использовать только оригинальные аккумуляторные блоки и принадлежности фирмы Metabo или CAS (Cordless Alliance System).

Используйте только те принадлежности, которые отвечают требованиям и параметрам, перечисленным в данном руководстве по эксплуатации.

- A Аккумуляторные блоки различной емкости. Приобретайте только такие аккумуляторные блоки, напряжение которых соответствует вашему электроинструменту.
  - 4,0 А·ч (LiHD), № для заказа: 625367000
  - 5,5 А·ч (LiHD), № для заказа: 625368000
  - 8,0 А·ч (LiHD), № для заказа: 625369000
  - и др.
  - 4,0 А·ч (Li-Power), № для заказа: 625027000
  - 5,2 А·ч (Li-Power), № для заказа: 625028000
  - и др.
- B Зарядные устройства: ASC 55, ASC 145, ASC 145 DUO и др.
- C Насадка для подрезки живых изгородей, MA-HS 50, № для заказа: 601726850
- D Насадка-высоторез, MA-MS 25, № для заказа: 601727850
- E Насадка-кусторез, MA-FS 40, № для заказа: 601728850
- F Удлинение штанги, № для заказа: 628498000

G Универсальная сумка для инструментов (длинная), № для заказа: 626910000  
Ассортимент принадлежностей см. на сайте [www.metabo.com](http://www.metabo.com) или в каталоге.

## 12. Ремонт

 Ремонт электроинструментов должен осуществляться только квалифицированными специалистами-электриками с использованием только оригинальных запасных частей!

Для ремонта электроинструмента Metabo обращайтесь в региональное представительство Metabo. Адрес см. на сайте [www.metabo.com](http://www.metabo.com).

Списки запасных частей можно скачать с сайта [www.metabo.com](http://www.metabo.com).

## 13. Защита окружающей среды

Соблюдайте национальные предписания по экологически безопасной утилизации и переработке отслуживших машин, упаковки и принадлежностей.

Не утилизируйте аккумуляторные блоки вместе с бытовыми отходами! Сдавайте неисправные или отслужившие аккумуляторные блоки дилеру фирмы Metabo!

Не выбрасывайте аккумуляторные блоки в водоемы.

 Только для стран ЕС: не утилизируйте электроинструменты вместе с бытовыми отходами! Согласно европейской Директиве 2012/19/ЕС об отходах электрического и электронного оборудования и соответствующим национальным нормам, отработавшие электроинструменты подлежат сбору с целью их последующей экологически безопасной переработки.

Прежде чем выполнить утилизацию аккумуляторного блока, разрядите его в электроинструменте. Примите меры для исключения короткого замыкания контактов (например, изолируйте клейкой лентой).

## 14. Технические характеристики

Пояснения к данным, приведенным на стр. 4.

Оставляем за собой право на изменения, обусловленные техническим прогрессом.

U = напряжение  
m = масса (с самым маленьким аккумуляторным блоком, без ремня)

Результаты измерений получены в соответствии со стандартом EN 62841.

**Примечание:** технические данные могут отличаться в зависимости от используемой насадки. Соблюдайте руководство по эксплуатации насадки.

Допустимая температура окружающего воздуха при эксплуатации:  
от -20 °C до 50 °C (ограниченная работоспособность при температуре ниже 0 °C). Допустимая температура окружающего воздуха при хранении: от 0 °C до 30 °C

Рекомендуемая температура окружающего воздуха при зарядке: от 0 °C до 40 °C.

=== постоянный ток

Указанные технические характеристики имеют допуски (предусмотренные действующими стандартами).

# ЕАС

### Информация для покупателя:

Страна изготовления: Китай

Производитель: "Metabowerke GmbH",  
Metaboallee 1, D-72622 Nuertingen, Германия

Импортер в России:

ООО "Метабо Евразия"

Россия, 127273, Москва,

ул. Березовая аллея, д 5 а, стр 7, офис 106

тел.: +7 495 980 78 41

Дата производства указана на информационной табличке инструмента в формате мм/гггг

Срок службы изделия составляет 7 лет. Не рекомендуется к эксплуатации по истечении 5 лет хранения с даты изготовления без предварительной проверки (дату изготовления см. На этикетке).



# Оригінальна інструкція з експлуатації

## 1. Декларація про відповідність

Зі повною відповідальністю заявляємо: цей акумуляторний багатофункціональний привод з ідентифікацією за типом і номером моделі \*1) відповідає усім відповідним положенням директив \*2) і норм \*3). Технічна документація для \*4).

## 2. Використання за призначенням

Цей акумуляторний багатофункціональний привод призначений для приведення в дію оригінальних насадок Metabo з позначенням МА-...

Використовувати тільки зі встановленою насадкою. **Прочитайте та дотримуйтеся інструкції з експлуатації насадки!**

За пошкодження, викликані експлуатацією не за призначенням, несе відповідальність виключно користувач.

Необхідно дотримуватись загальноприйнятих правил запобігання нещасним випадкам, а також правил техніки безпеки, наведених в цій інструкції.

## 3. Загальні правила техніки безпеки



Задля вашої безпеки та захисту електроінструмента від ушкоджень дотримуйтеся вказівок, позначених цим символом!



**ПОПЕРЕДЖЕННЯ** — З метою зниження ризику отримання тілесних ушкоджень прочитайте цю інструкцію з експлуатації.



**ПОПЕРЕДЖЕННЯ – Прочитайте всі вказівки з техніки безпеки, інструкції, ілюстрації та специфікації, надані з цим електроінструментом.** *Невиконання усіх поданих нижче інструкцій може призвести до ураження електричним струмом, пожежі і/або тяжких тілесних ушкоджень.*

**Зберігайте правила та вказівки з техніки безпеки для майбутнього використання.**

Передавайте ваш електроінструмент тільки разом з цими документами.

**Залишкові ризики:** навіть у разі використання за призначенням під час роботи з пристроєм все одно можуть виникати залишкові ризики. Дотримуйтеся усіх правил та вказівок з техніки безпеки.

Можливі небезпеки:

- Пошкодження слуху, якщо не використовувати відповідні засоби захисту органів слуху.
- Шкода для здоров'я внаслідок вібрації, якщо машина використовується протягом

тривалого періоду часу або експлуатується чи обслуговується неналежним чином.

## 4. Спеціальні правила техніки безпеки

### 4.1 Вступ

- Уважно прочитайте інструкцію з експлуатації. Ознайомтеся з органами керування та інструкцією щодо належного використання машини.
- Заборонено користуватися цією машиною дітям, людям з обмеженими чутливістю, фізичними чи розумовими здібностями або які не мають належного досвіду та/або знань, а також особам, що не прочитали ці інструкції. Залежно від місцевого законодавства може бути обмежено вік оператора.
- Діти повинні перебувати під постійним наглядом, щоб вони не використовували пристрій як іграшку.
- Заборонено використовувати машину, якщо поруч знаходяться люди, особливо діти, або тварини.
- Відповідальність за травмування інших людей або пошкодження їхнього майна несе користувач.
- Заборонено вносити зміни в конструкцію приладу.
- Використання машини може бути обмежено відповідно до місцевого законодавства.

### 4.2 Підготовка

- При використанні машини працювати необхідно в міцному взутті з нековзкою підошвою, а також у довгих штанах з цупкої тканини. Заборонено працювати з машиною босоніж або у взутті з відкритим носком. Заборонено працювати у занадто вільному одязі або одязі зі звисаючими шнурками чи стрічками. Працювати в захисному шитку та захисних окулярах. Працювати в захисних рукавицях.
- У разі тривалого застосування приладу працювати в засобах захисту органів слуху. Високий рівень шуму впродовж тривалого часу може призвести до ушкодження слуху.

### 4.3 Експлуатація

- Отвори для повітря заборонено закривати сторонніми предметами.
- Небезпечка через наявність рухомих частин. Не торкайтеся рухомих частин. Перед тим, як торкатися будь-яких деталей, всі рухомі частини повинні бути зупинені, а акумуляторний блок має бути знятий.
- Вимкнути машину, зняти акумуляторний блок (акумуляторні блоки). Переконайтеся, що всі рухомі частини зупинилися:
  - якщо планується залишити машину без нагляду;

- перед перевіркою та очищенням машини або виконанням робіт на машині;
- якщо машина починає аномально сильно вібрувати.
- Якщо машина починає аномально сильно вібрувати, необхідно негайно перевірити:
  - наявність пошкоджень;
  - пошкоджені деталі відремонтувати або замінити;
  - переконатися, що всі гайки, болти та гвинти належним чином затягнуті.
- У разі нещасного випадку або несправності необхідно негайно вимкнути машину та вийняти акумуляторні блоки.

#### 4.4 Технічне обслуговування і зберігання

- Старанно доглядайте за електроінструментами і приладдям. Велика кількість нещасних випадків спричиняється поганим доглядом за електроприладами.
- Усі гайки, болти та гвинти мають бути завжди належним чином затягнуті для забезпечення безпечного робочого стану машини.
- Перш ніж виконувати будь-які налаштування, переоснащення, технічне обслуговування, очищення або перед тим, як покласти машину на зберігання, необхідно вийняти акумуляторні блоки з машини та зачекати, поки всі рухомі частини повністю зупиняться.
- З міркувань безпеки пошкоджені деталі необхідно замінити. Використовувати лише оригінальні запасні деталі та приладдя.

#### 4.5 Використання і поводження з акумуляторними машинами

- Вийняти акумуляторний блок із машини...
  - ...перед проведенням робіт із регулювання, переоснащення, технічного обслуговування або очищення.
  - ...коли оператор залишає машину без нагляду.
  - ...для перевірки, коли машина починає аномально сильно вібрувати.



Захищайте акумуляторні блоки від вологості!



Не піддавайте акумуляторні блоки впливу відкритого вогню!

- Не використовуйте пошкоджені або деформовані акумуляторні блоки!
- Не розкривайте акумуляторні блоки!
- Не торкайтеся контактів акумуляторного блока і не закорочуйте їх!



З несправного літій-іонного акумуляторного блока може витікати слабокисла горюча рідина!



Якщо електроліт пролився і потрапив на шкіру, негайно промийте цю ділянку великою кількістю води. У випадку потрапляння електроліту в очі промийте їх чистою водою і терміново зверніться до лікаря!

- Якщо електроінструмент пошкоджений, слід вийняти з нього акумуляторний блок.
- Переконайтеся, що електроінструмент при встановленні акумуляторного блока вимкнений.
- Під час виймання та вставляння акумуляторного блока тримати електроінструмент так, щоб унеможливити випадкове натискання вмикача/вимикача.

#### Транспортування літій-іонних акумуляторних блоків:

- Відправлення літій-іонних акумуляторних блоків підлягає дії Закону про небезпечний вантаж (UN 3480 та UN 3481). Під час відправлення літій-іонних акумуляторних блоків з'ясуйте актуальні чинні норми. У разі необхідності зверніться за інформацією до своєї транспортної компанії. Сертифіковану упаковку можна придбати в Metabo.
- Відправляйте акумуляторні блоки лише, якщо корпус не пошкоджений та немає витоку рідини. При відправленні вийміть акумуляторний блок з інструменту. Вживайте заходи проти короткого замикання контактів (наприклад, ізолюйте клейкою стрічкою).

#### 4.6 Символи

- |  |  |  |
|--|--|--|
|  |  | Використовуйте акумуляторні блоки з однаковою ємністю!         |
|  |  | Використовуйте однаково повністю заряджені акумуляторні блоки. |

## 5. Огляд

Див. стор. 2 та 3.

- 1 Плечовий ремінь \*
- 2 Штанга
- 3 Обмежувач кроку (не використовувати як рукоятку)
- 4 Рукоятка
- 5 Кріплення для підвішування
- 6 Кнопка ввімкнення
- 7 Запобіжник вимикача
- 8 Перемикач (ввімкнення/вимкнення, налаштування частоти обертання)
- 9 Рукоятка
- 10 Захисна скоба акумуляторного блока
- 11 Вушко для підвішування (для зберігання)
- 12 Акумуляторний блок (акумуляторні блоки) \*
- 13 Сигнальний індикатор ємності\*
- 14 Кнопка розблокування акумуляторного блока
- 15 Кнопка індикатора ємності\*
- 16 Кнопка розблокування
- 17 Гвинт-баранець
- 18 Гвинти рукоятки

\* залежно від комплектації / не входить у комплект постачання

## 6. Введення в експлуатацію

### 6.1 Після розпакування

 **УВАГА!** Витягніть акумуляторні блоки (12). Неочікуваний запуск може спричинити тяжкі травми.

Відкиньте захисну скобу акумуляторного блока (10) назад до відчутної фіксації.

### 6.2 Встановлення рукоятки

 **УВАГА!** Витягніть акумуляторні блоки (12). Неочікуваний запуск може спричинити тяжкі травми.

Див. мал. В:

Встановіть рукоятку в зручне положення: розташуйте рукоятку (4) на штанзі (2), як показано на малюнку, і надійно зафіксуйте гвинтами (18).

**Вказівка:** виступ має входити в паз на нижній частині штанги

### 6.3 Акумуляторний блок

Перед використанням зарядіть акумуляторний блок.

При зниженні потужності зарядіть акумуляторний блок.

Вказівки щодо заряджання акумуляторного блока див. в інструкції з експлуатації зарядного пристрою Metabo.

Акумуляторні блоки мають індикатор ємності та сигналу (13) (залежно від комплектації):

- Натисніть кнопку (15) і світлодіодні індикатори (13) покажуть рівень заряду акумулятора.
- Якщо блимає один світлодіод, акумуляторний блок майже розрядився і його потрібно зарядити.

### Виймання та встановлення акумуляторного блока

 **УВАГА!** Перед вийманням акумуляторних блоків: вимкнути машину і дочекатися повної зупинки двигуна.

**Встановлення:** вставити акумуляторний блок (12) до відчутної фіксації.

**Виймання:** натиснути кнопку для розблокування акумуляторного блока (14) та вийняти акумуляторні блоки (12).

## 7. Експлуатація

### 7.1 Встановлення / знімання насадки або подовжувача

 **УВАГА!** Перед будь-якими роботами з переоснащення: вимкнути двигун і вийняти акумуляторні блоки (12). Машина має бути зупинена. Неочікуваний запуск може спричинити тяжкі травми.

 **УВАГА!** Небезпека затискання. Працювати в захисних рукавичках.

Див. мал. А.

### Складання:

1. Відкрутіть гвинт-баранець (17).
2. Вирівняйте кінці штанг як показано на мал. А.
3. Вставте кінці штанг один в інший так, щоб кнопка розблокування (16) зафіксувалася. (**Вказівка: у разі виникнення складнощів при вставлянні кінців штанг:** поверніть штангу насадки в один та інший боки під час вставляння. За потреби короткочасно ввімкніть двигун, щоб змінити положення з'єднувального елемента.)
4. Переконайтеся, що кнопка розблокування (16) надійно зафіксована, потягнувши за кінці штанг.
5. Затягніть гвинт-баранець (17).

 **УВАГА!** Перед початком роботи та періодично під час роботи: щоб запобігти тяжким травмам, перевіряйте, чи затягнутий гвинт-баранець належним чином.

### Розбирання:

1. Відкрутіть гвинт-баранець (17).
2. Натисніть кнопку розблокування (16) і одночасно потягніть кінці штанг в різні боки.

### 7.2 Плечовий ремінь

 **УВАГА!** Завжди використовуйте тільки один плечовий ремінь.

Надіньте плечовий ремінь (1), як показано на малюнку, і відрегулюйте довжину відповідно до умов роботи. Гаки-карабіни плечового ременя (1) зачепіть за кріплення для підвішування (5). Після закінчення роботи від'єднайте гаки від кріплення.

### 7.3 Увімкнення, зміна частоти обертання, вимкнення машини

 **УВАГА!** Працювати в засобах індивідуального захисту та обов'язково в захисних окулярах. Заборонено використовувати без встановленої насадки.

#### УВІМКНЕННЯ

1. Міцно тримайте машину обома руками за рукоятки (4) та (9). Дотримуйтеся вказівок, наведених в інструкції з експлуатації встановленої насадки.
2. Натиснути кнопку увімкнення (6): активовано рівень 2 частоти обертання. За допомогою кількарізного натискання можна обирати між рівнями частоти обертання 1 та 2.

**Вказівка: якщо крок 3 не виконати впродовж 5 секунд після кроку 2, машина автоматично вимкнеться. У такому разі: повторно виконати крок 2.**

3. **Натисніть і утримуйте** запобіжник вимикача (7).
4. Для увімкнення натисніть вимикач (8). Частоту обертання можна регулювати натискаючи на перемикач.

#### ВИМКНЕННЯ

Відпустіть вимикач (8). Міцно тримайте машину обома руками і дочекайтесь її повної зупинки.

**Вказівка:** якщо запобіжник вимикача (7) все ще натиснуто, машину можна знову ввімкнути перемикачем (8) протягом 2 хвилин (щоб продовжити роботу).

## 8. Очищення, транспортування, зберігання

 **УВАГА!** Витягніть акумуляторні блоки (12). Неочікуваний запуск може спричинити тяжкі травми. Машина має бути зупинена.

### 8.1 Очищення

Виконуйте очищення після кожного використання: видаліть бруд та інші відкладення. Протріть машину сухою ганчіркою. Не використовуйте воду.

### 8.2 Транспортування, зберігання

- Очищуйте машину перед розташуванням на зберігання.
- Зберігати машину в сухому місці.
- Переконайтеся, що машина знаходиться в не досяжному для дітей місці.
- Під час перенесення приладу будьте обережні та враховуйте масу насадки. Залежно від застосування використовуйте плечовий ремінь (1).
- При транспортуванні закріпіть у безпечному положенні.

## 9. Технічне обслуговування

 **УВАГА!** Витягніть акумуляторні блоки (12). Неочікуваний запуск може спричинити тяжкі травми. Машина має бути зупинена.

### 9.1 Загальне технічне обслуговування

- Перед кожним використанням перевіряйте машину на наявність пошкоджених, відсутніх або ослаблених деталей, таких як гвинти, гайки.
- Перед кожним використанням перевіряйте машину на наявність пошкоджених та зношених деталей і за потреби передавайте машину в спеціалізовану майстерню для ремонту.
- Затягніть усі кріпильні елементи та гвинти належним моментом.
- **У жодному разі не виконуйте технічне обслуговування пошкоджених акумуляторів.** Технічне обслуговування акумуляторів повинен робити виключно виробник або уповноважені центри обслуговування клієнтів.

### 9.2 Змащування

Не потребує змащування.

## 10. Несправності

При під'єднанні до акумуляторного багатофункціонального привода кінці штанг неможливо вставити один в одного.

- Див. розділ 7.1.

Неможливо ввімкнути машину повторно.

- Див. розділ 7.3.

## 11. Приладдя

Слід використовувати виключно оригінальні акумуляторні блоки та приладдя Metabo або CAS (Cordless Alliance System).

Використовуйте тільки те приладдя, яке відповідає вимогам і параметрам цієї інструкції з експлуатації.

- A Акумуляторні блоки різної ємності. Купуйте лише ті акумуляторні блоки, напруга яких відповідає вашому електроінструменту.  
4,0 А·год (LiHD), № для замовл.: 625367000  
5,5 А·год (LiHD), № для замовл.: 625368000  
8,0 А·год (LiHD), № для замовл.: 625369000 тощо.  
4,0 А·год (Li-Power), № для замовл.: 625027000  
5,2 А·год (Li-Power), № для замовл.: 625028000 тощо.
- B Зарядні пристрої: ASC 55, ASC 145, ASC 145 DUO, тощо.
- C Насадка-нузоріз, MA-HS 50 № для замовл.: 601726850
- D Висоторізна насадка, MA-MS 25 № для замовл.: 601727850
- E Насадка-мотокоса, MA-FS 40 № для замовл.: 601728850
- F Подовжувач валу, № для замовл.: 628498000
- G Універсальна сумка для інструменту (довга), № для замовл.: 626910000

Повний асортимент приладдя див. на сайті [www.metabo.com](http://www.metabo.com) або в каталозі.

## 12. Ремонт

 Ремонт електроінструмента повинен здійснюватися тільки кваліфікованими фахівцями-електриками та виключно з використанням оригінальних запасних частин!

Для ремонту електроінструменту Metabo звертайтеся до регіональне представництво Metabo. Адреси див. на сайті [www.metabo.com](http://www.metabo.com).

Списки запасних частин можна завантажити на сайті [www.metabo.com](http://www.metabo.com).

## 13. Захист довкілля

Дотримуйтеся національних правил безпечної утилізації і переробки використаних інструментів, пакувальних матеріалів і приладдя.

Не утилізуйте акумуляторні блоки разом з побутовими відходами! Здавайте несправні чи відпрацьовані акумуляторні блоки дилерові фірми Metabo!

Не викидайте акумуляторні блоки у воду!



Тільки для країн ЄС: не утилізуйте електроінструменти разом з побутовими відходами! Згідно з директивою ЄС 2012/19/EU про електричні та електронні пристрої та відповідними національними нормами відпрацьовані електроінструменти підлягають роздільній утилізації з метою їх подальшої екологічно безпечної переробки.

Перед тим як утилізувати акумуляторний блок, розрядіть його в електроінструменті. Вживайте заходи проти короткого замикання контактів (наприклад, ізолюйте клейкою стрічкою).

## 14. Технічні характеристики

Пояснення до даних, наведених на стор. 4.

Залишаємо за собою право на технічні зміни.

U = напруга

m = маса (з найменшим акумуляторним блоком, без плечового ременя)

Результати вимірювань отримані згідно зі стандартом EN 62841.

**Вказівка:** технічні характеристики залежать від встановленої насадки. Дотримуйтеся інструкції з експлуатації насадки.

Температура навколишнього середовища під час експлуатації:

від -20 °C до 50 °C (працездатність обмежена при температурі нижче 0 °C). Допустима температура навколишнього середовища під час зберігання: від 0 °C до 30 °C.

Рекомендована температура навколишнього середовища під час заряджання: від 0 °C до 40 °C.

--- постійний струм

На вказані технічні характеристики поширюються допуски, передбачені чинними стандартами.



ТОВ "Метабо Україна"  
вул. Зоря на, 22  
с. Святопетрівське  
Київська обл.  
08141, Київ  
www.metabo.com





Metabowerke GmbH  
Metabo-Allee 1  
72622 Nuertingen  
Germany  
[www.metabo.com](http://www.metabo.com)

**metabo**<sup>®</sup>  
PROFESSIONAL POWER TOOL SOLUTIONS